

公式記録

第33回福島県春季ジュニアシングルステニス選手権大会
(U 1 4 ・ U 1 2)

第33回福島県春季ジュニアダブルステニス選手権大会
(U 1 6 ・ U 1 4 ・ U 1 2)

兼 第38回東北ジュニアテニス大会福島県予選

期 日 平成28年5月3日（火・祝）～5月4日（水・祝）
場 所 郡山庭球場
主 催 福島県テニス協会
主 管 福島県テニス協会ジュニア委員会・県南テニス協会
後 援 郡山市・福島民報社・福島民友新聞社

大会役員

大会 名誉会長	高 谷 雄 三
大 会 会 長	須 佐 喜 夫
大 会 副会長	黒 澤 新 生、佐久間 光 弘、佐 藤 幸 二 波 入 一 彦、佐 藤 敦 、大 塚 由 弥 子
委 員 長	戸 川 稔 朗
副 委 員 長	竹 花 厚 、佐 藤 正 則、伏 見 俊 一 西 原 健 一、船 木 慎 弥、吉 田 俊 男 井 上 泰 正、古 川 恵 一、佐 藤 直 樹 阿 部 美 保 子、佐々木 英 人、鈴 木 隆
ドロー 委 員	鈴 木 隆 、 藺 部 学 、 大 内 英 樹

競技役員

ディレクター	鈴 木 隆
レフェリー	佐々木 英 人
アシスタントレフェリー	藺 部 学
進 行	福島県テニス協会ジュニア委員会

競技日程

5月3日 (火・祝)	8 : 1 5 ~ 8 : 4 0	受付 (参加料を添えて)
	8 : 4 5 ~	開会式
	9 : 0 0 ~	競技開始
5月4日 (水・祝)	8 : 1 5 ~ 8 : 4 0	受付
	9 : 0 0 ~	競技開始
		閉会式 (競技終了後)

U16男子ダブルス

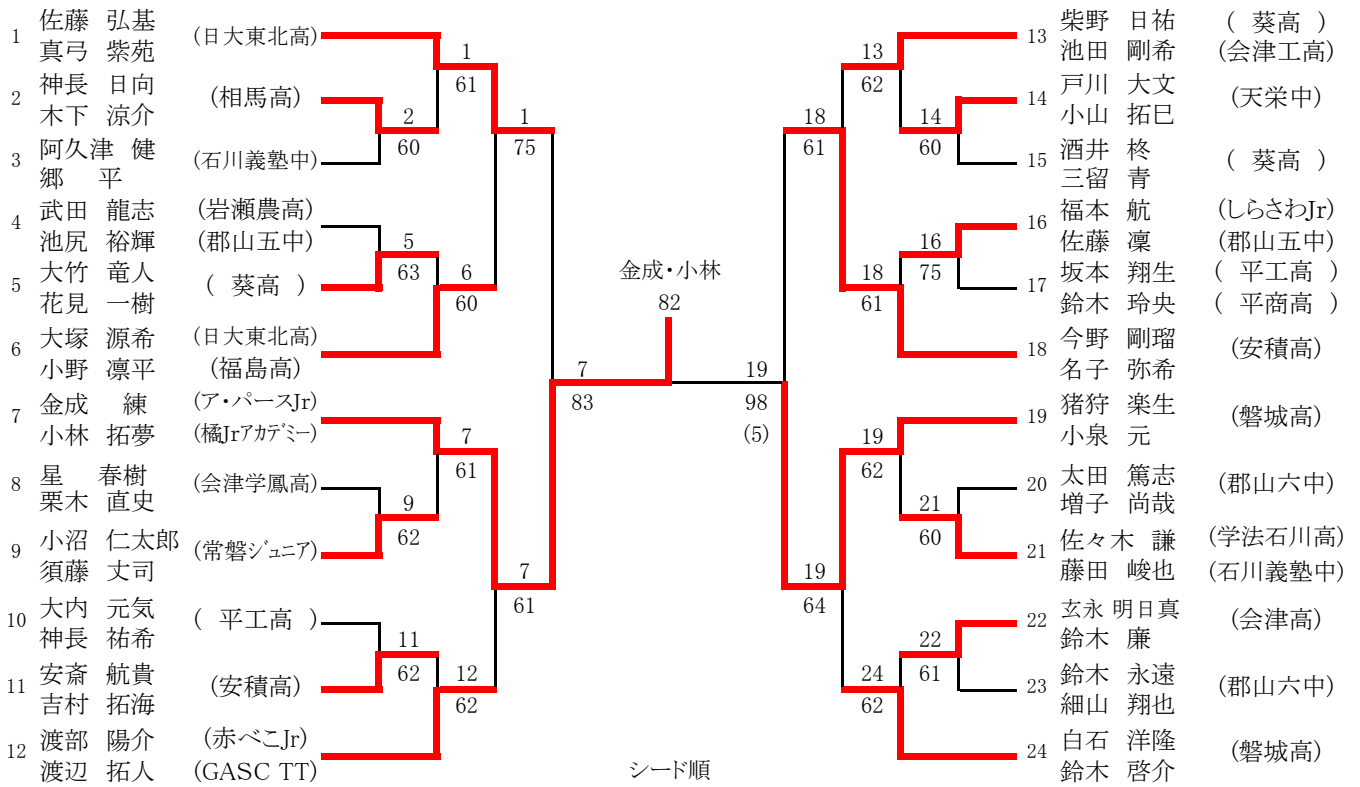

1. 佐藤・真弓 2. 白石・鈴木 3~4. 今野・名子、金成・小林
5~8. 柴野・池田、渡辺拓・渡部、猪狩・小泉、大塚・小野

3, 4位決定戦

今野・名子

85



U16女子ダブルス

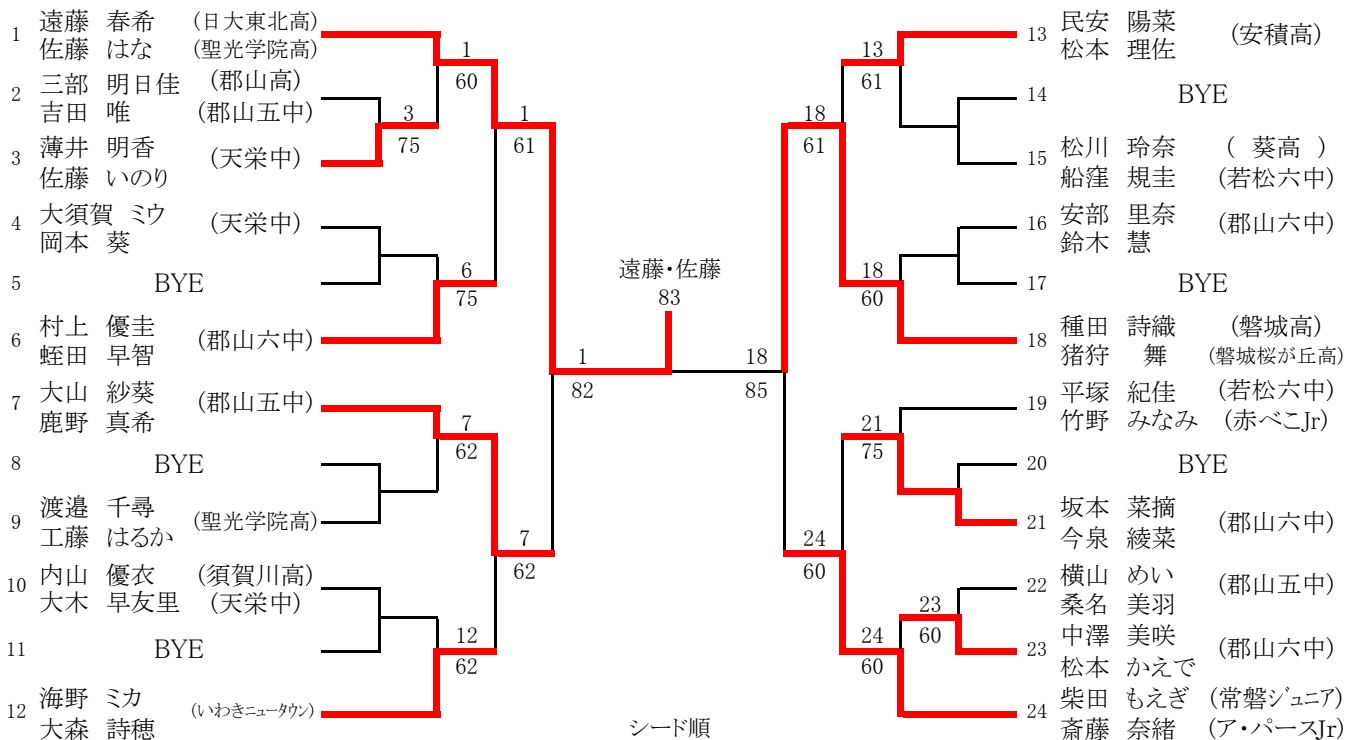

1. 遠藤・佐藤 2. 柴田・斎藤 3~4. 種田・猪狩、大山・鹿野
5~8. 民安・松本、海野・大森、平塚・竹野、蛭田・村上

3, 4位決定戦

柴田・斎藤

84

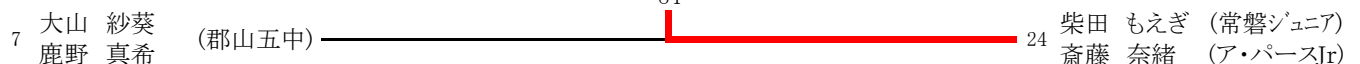

U14男子シングルス

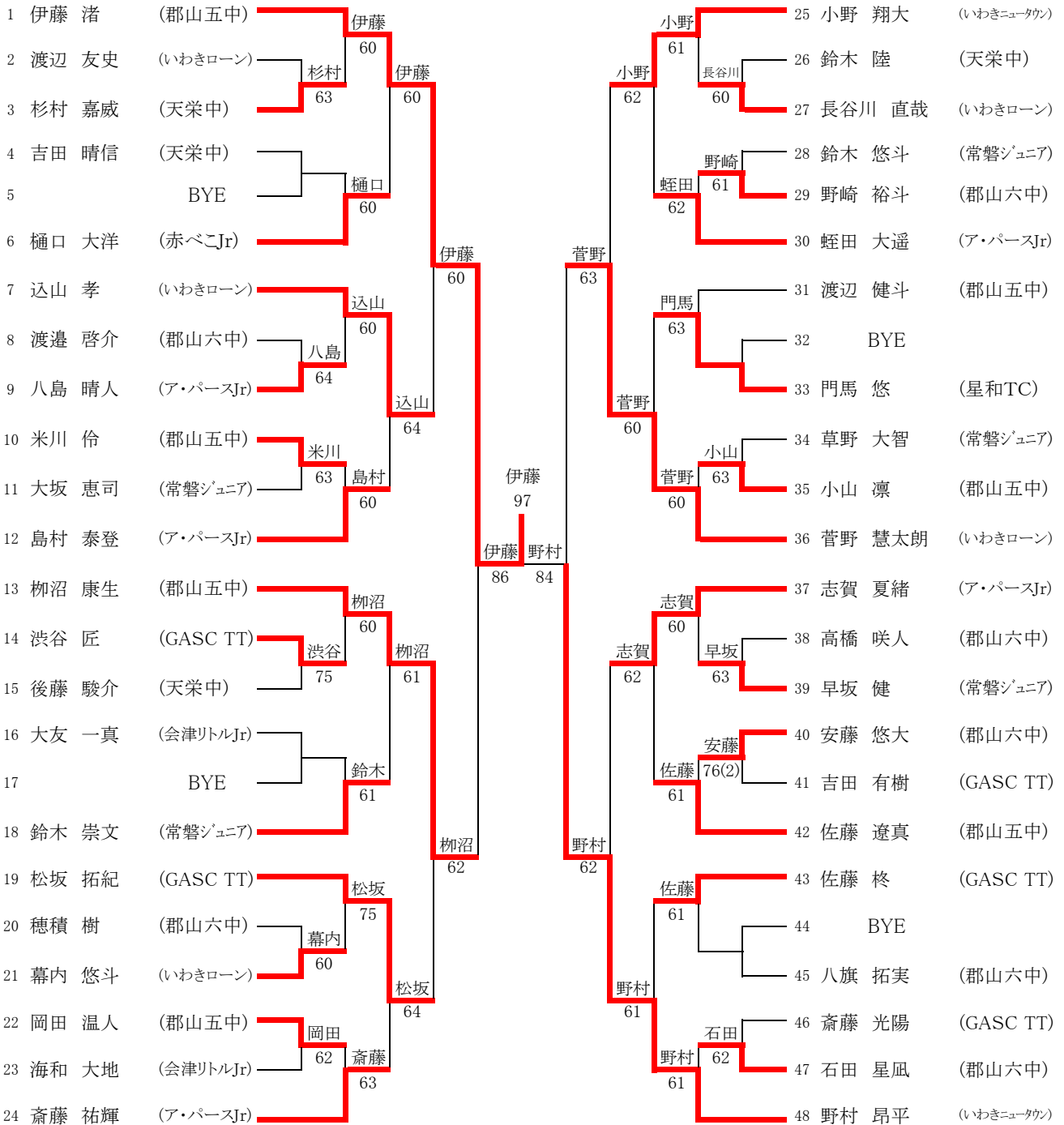

シード順

1. 伊藤 2. 野村 3~4. 柳沼、菅野 5~8. 志賀、島村、斎藤、小野
 9~12. 松坂、佐藤遼、込山、蛭田 13~16. 佐藤柊、渡辺健、樋口、鈴木崇

3, 4位決定戦

柳沼
86

13 柳沼 康生 (郡山五中) 36 菅野 慧太郎 (いわきローン)

5, 6位決定戦

志賀
62

7 込山 孝 (いわきローン) 込山 63
 19 松坂 拓紀 (GASC TT) 志賀 64
 25 小野 翔大 (いわきニュータウン)
 37 志賀 夏緒 (ア・パースJr)

7, 8位決定戦

松坂
64

19 松坂 拓紀 (GASC TT) 25 小野 翔大 (いわきニュータウン)

U14女子シングルス

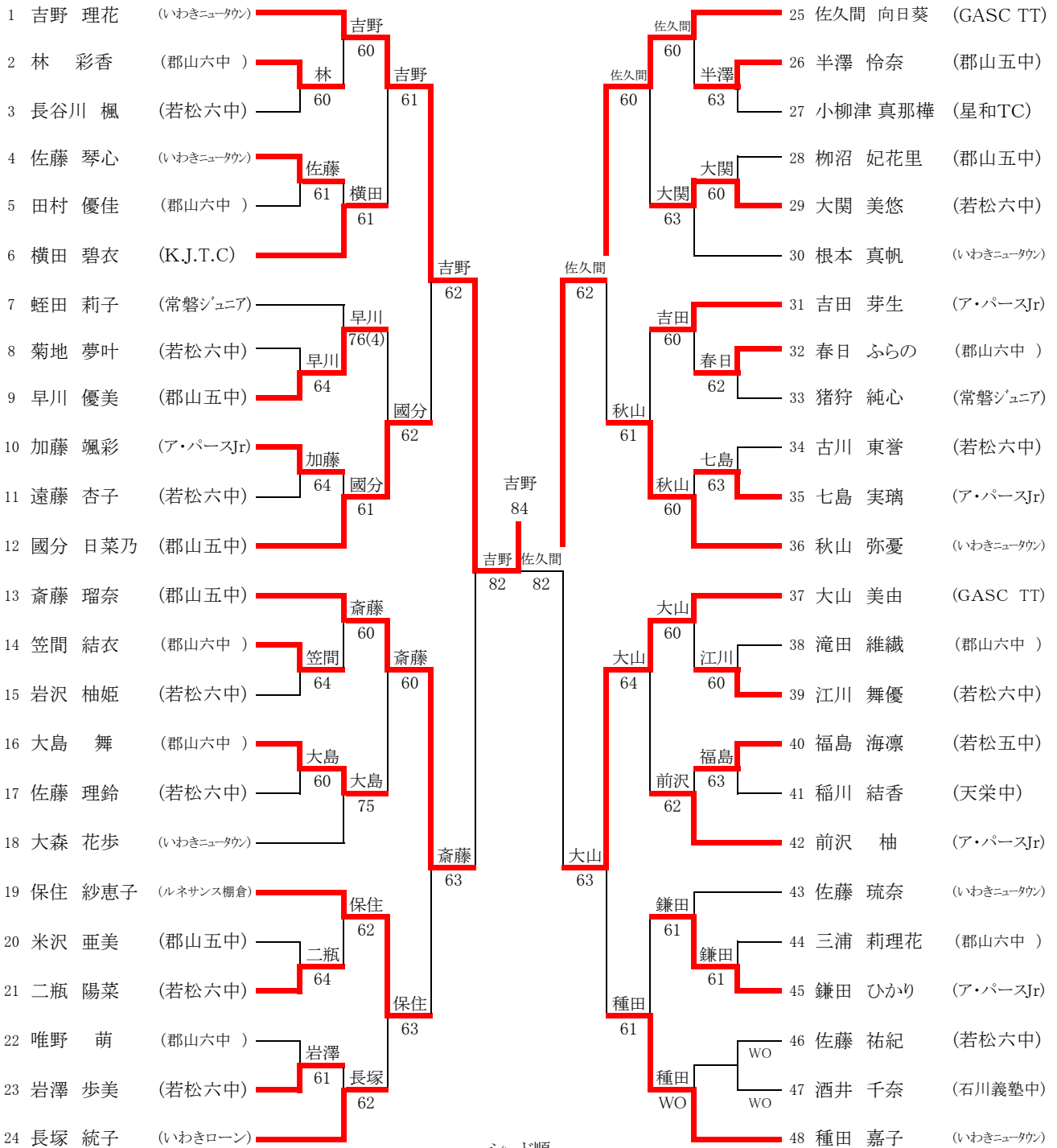

シード順

1. 吉野 2. 種田 3, 4. 斎藤、秋山 5~8. 大山、佐久間、長塚、國分
 9~12. 前沢、根本、蛭田、保住 13~16. 吉田、佐藤琉、大森、横田

3, 4位決定戦

斎藤

85



5, 6位決定戦

秋山

64

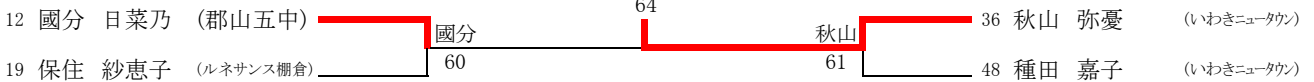

7, 8位決定戦

種田

62



U12男子シングルス

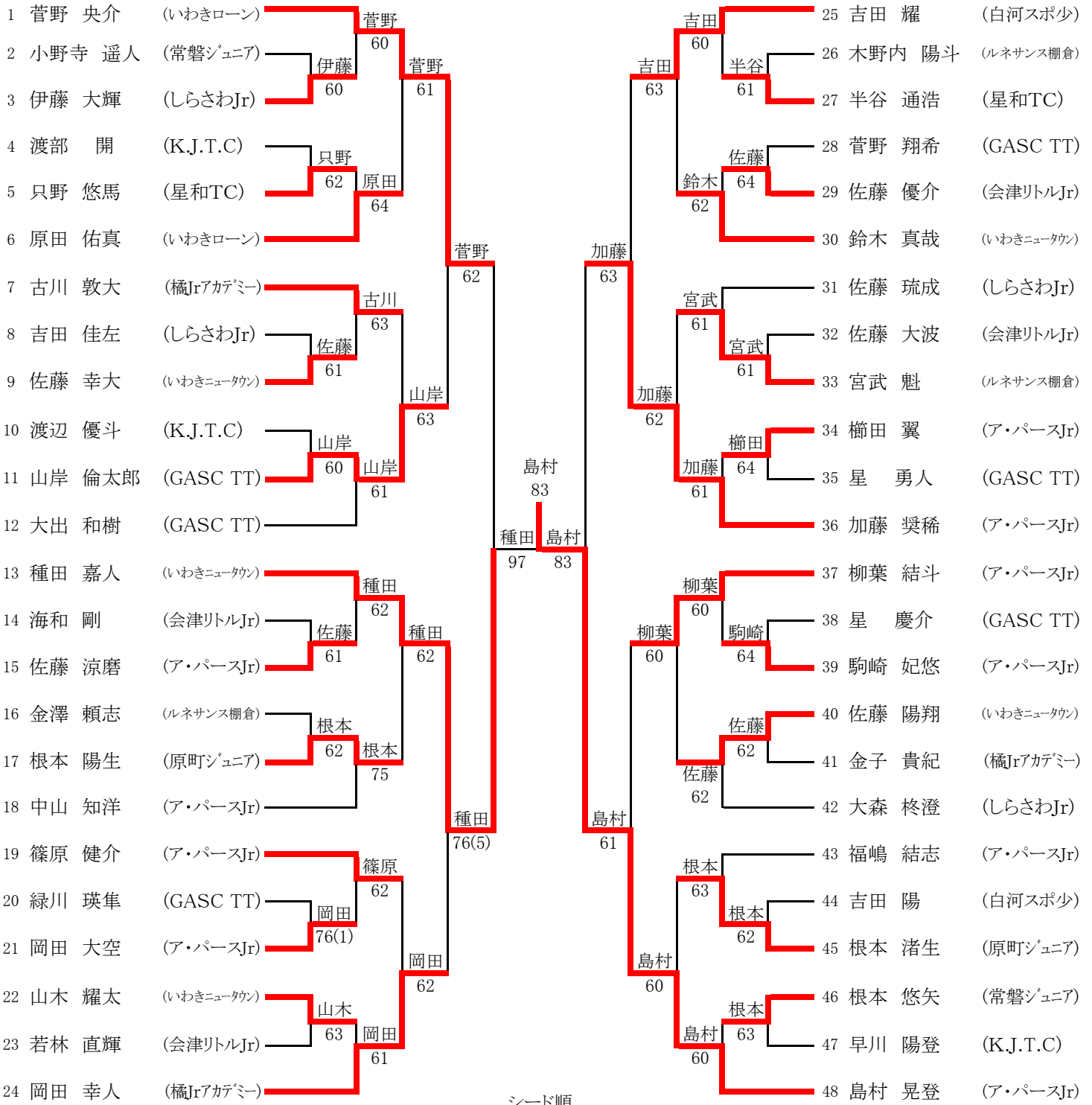

1. 菅野 2. 島村 3~4. 種田、加藤 5~8. 吉田耀、柳葉、岡田幸、大出
9~12. 鈴木、篠原、古川、大森 13~16. 原田、福嶋、佐藤琉、中山

3, 4位決定戦

菅野

81



5, 6位決定戦

柳葉

62



7, 8位決定戦

吉田

63



U12女子シングルス

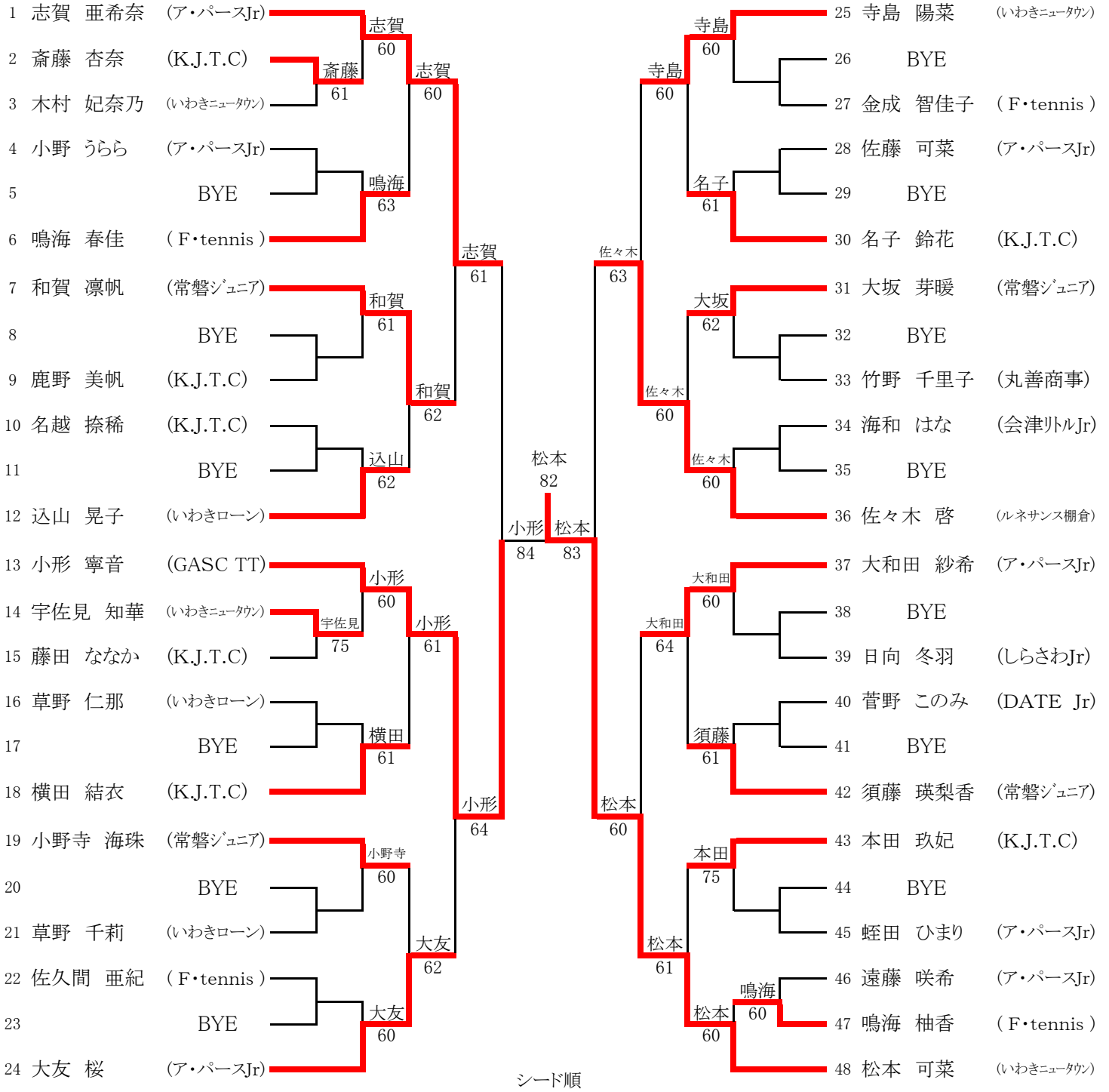

1. 志賀 2. 松本 3, 4. 小形、佐々木 5~8. 大和田、大友、寺島、込山
9~12. 須藤、名子、小野寺、和賀 13~16. 横田、本田、大坂、鳴海春

3, 4位決定戦

志賀
84



5, 6位決定戦

大友
62

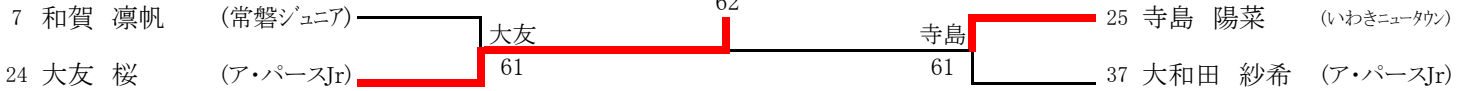

7, 8位決定戦

和賀
75



U14男子ダブルス

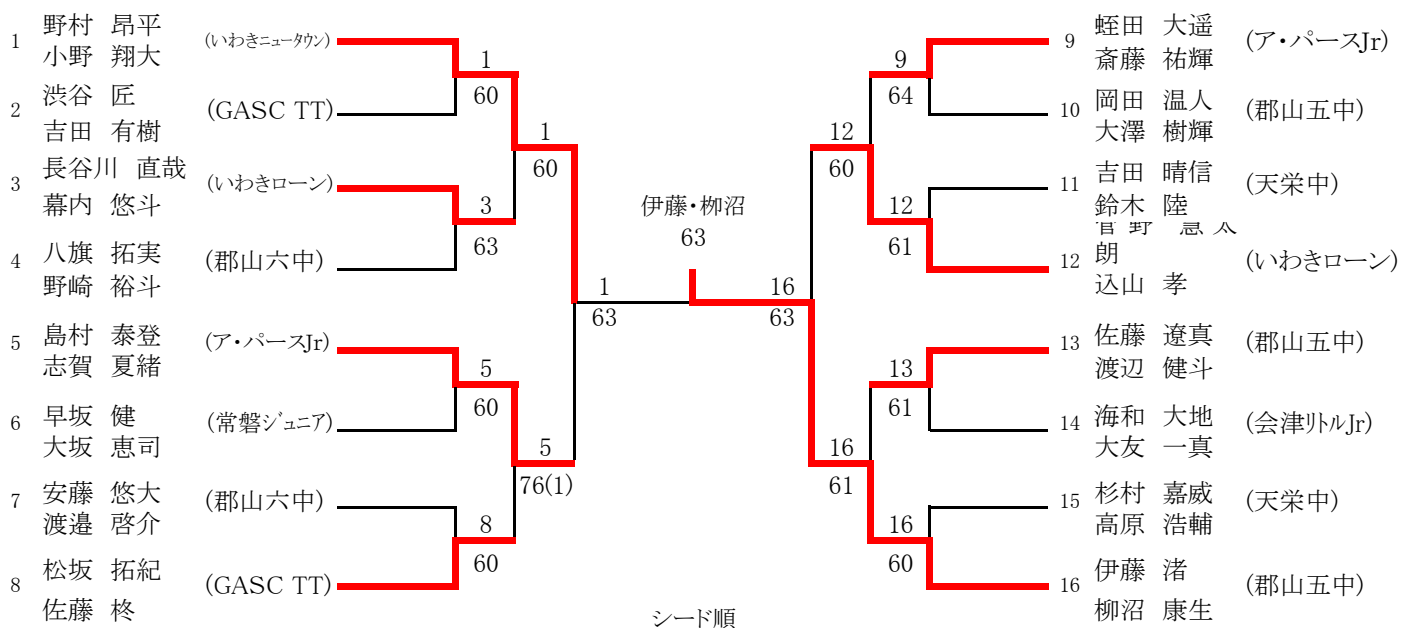

1. 野村・小野 2. 柳沼・伊藤 3, 4. 菅野・込山、島村・志賀

3, 4位決定戦
島村・志賀

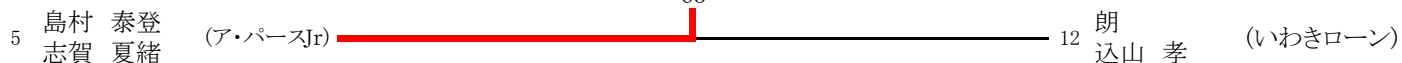

U14女子ダブルス

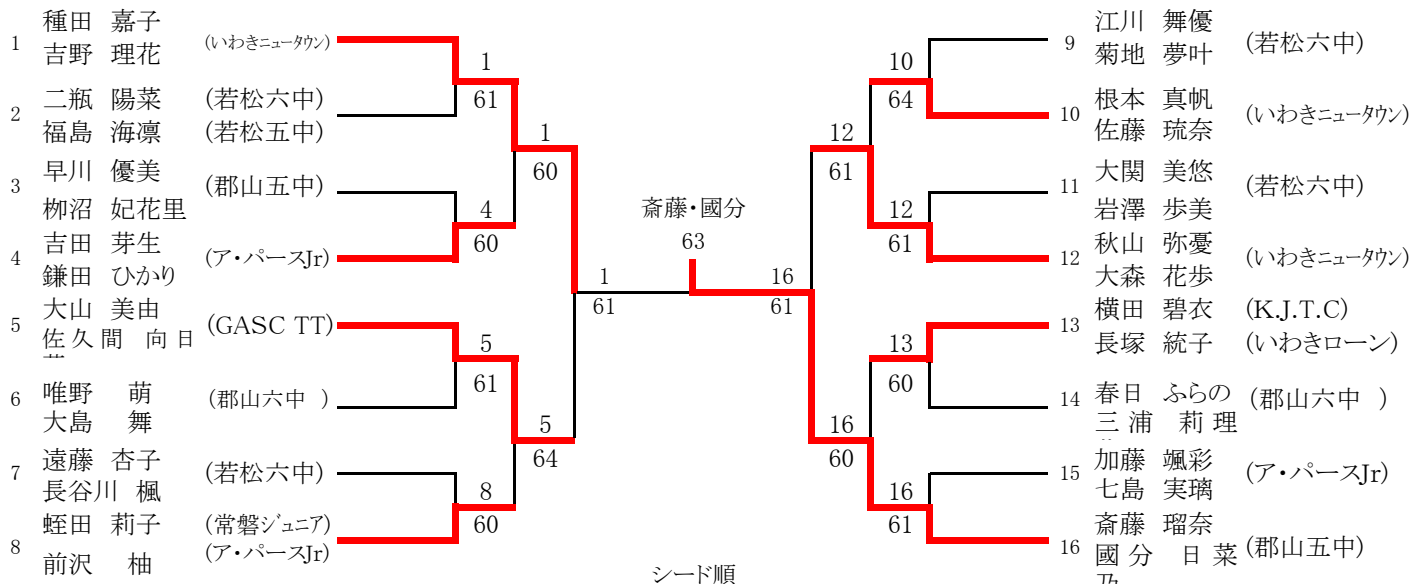

1. 種田・吉野 2. 齋藤・國分 3, 4. 秋山・大森、大山・佐久間

3, 4位決定戦
大山・佐久間



U12男子ダブルス

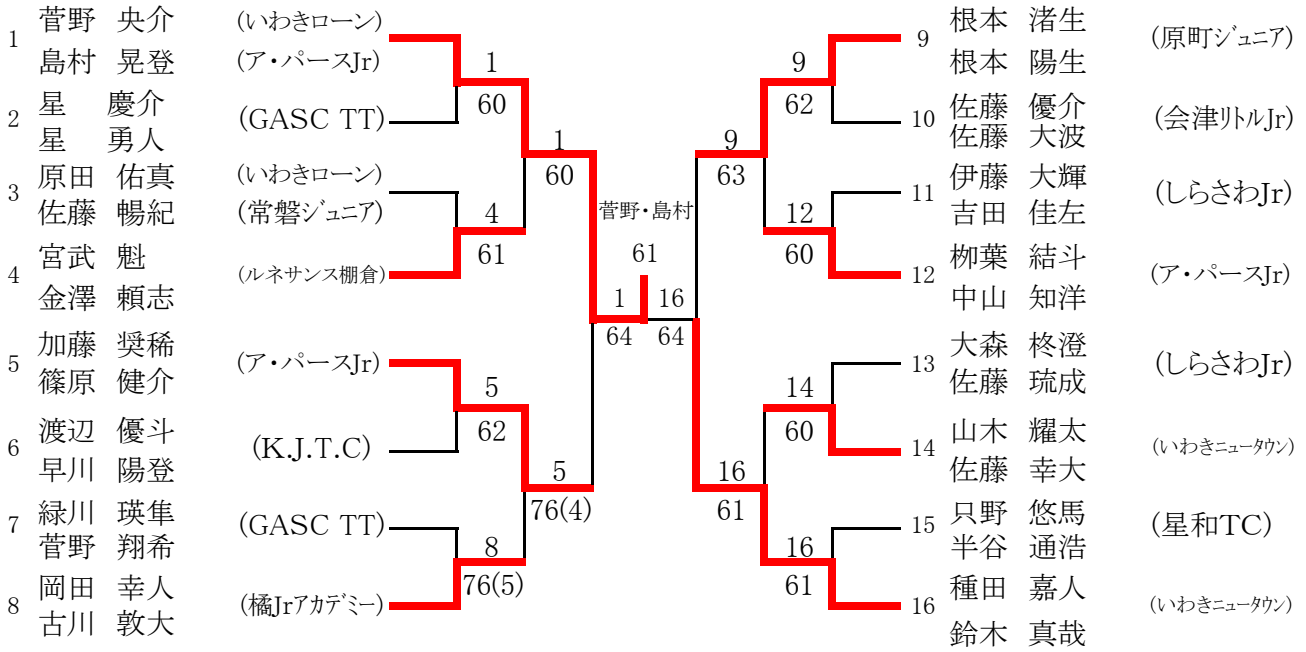

シード順

1. 菅野・島村晃 2. 種田・鈴木 3, 4. 加藤・篠原、柳葉・中山

3, 4位決定戦

根本・根本

64



U12女子ダブルス

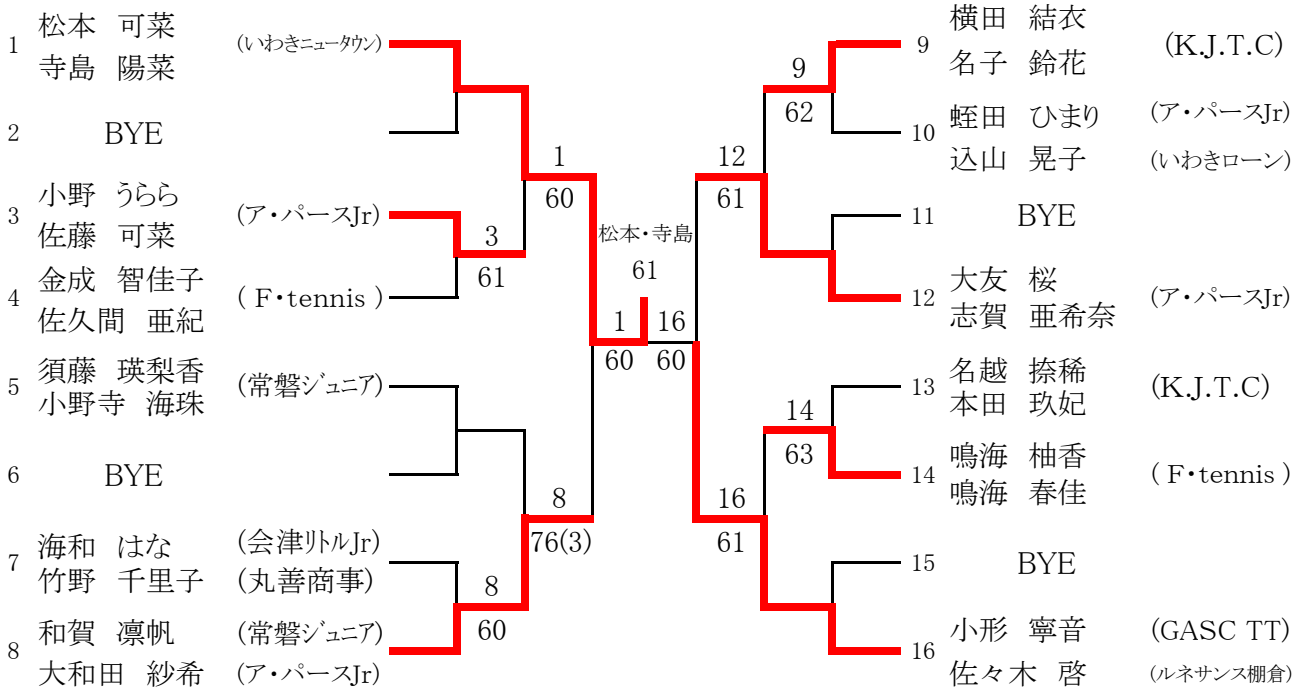

シード順

1. 松本・寺島 2. 小形・佐々木 3, 4 須藤・小野寺、大友・志賀

3, 4位決定戦

大友・志賀

63

