

第43回 福島県テニス選手権大会

兼第91回全日本テニス選手権大会福島県予選会



**FUKUSHIMA
TENNIS
ASSOCIATION**

期日 平成28年5月7、8日(土、日)

会場 羽鳥湖高原レジーナの森テニスコート

主催 福島県テニス協会

主管 福島県テニス協会強化委員会・いわきテニス協会

後援 (財)福島県体育協会・天栄村教育委員会・

天栄村体育協会・福島民報社・福島民友新聞社

協賛 株式会社ダンロップスポーツ

大会役員

会長	須佐喜夫
副会長	佐藤 敦 大塚由弥子 波入一彦 黒沢新生 佐久間光弘 佐藤幸二
委員長	戸川稔朗
副委員長	佐藤正則 竹花 厚 伏見俊一 船木慎弥 西原健一
ドロー委員	宮嶋昭宏 西原健一 篠原孝之 国分典明 上遠野和恵 高橋勝美 富谷直美 井上みゆき 小池みどり

競技役員

ディレクター	西原健一
アシスタントディレクター	船木慎弥
レフェリー	篠原孝之
アシスタントレフェリー	上遠野和恵
競技委員	富谷直美 高橋勝美 小池みどり 井上みゆき

一般男子 シングルス 予選

1	佐藤 仁	北	広成建設		田村	
2	田村 直賢	相	岩手医科大学		61	
3	山川 飛翔	い	Qoo	田村	63	田村
4	佐藤 弘基	南	日大東北高校		佐藤弘	
5	和田 悠治	南	NEST		61	
6	伊東 嘉己	い	Qoo		伊東	
7	門馬 和輝	南	NEST		62	
8	並木 諒	南	日大東北高校		田村	76(6)
9	田村 融佑	相	富士大学		61	
10	柳沼 佑哉	南	安積高校		柳沼	
11	木村 剛士	南	NEST		60	柳沼
12	鈴木 康夫	い	モンキーテニス村		藤田	60
13	藤田 峻也	南	石川義塾中学校		WO	
14	大山 諒祐	南	安積高校		大山	
15	清野 貴寛	北	BLITZ		60	大山
16	夏井 皓平	南	NEST		夏井	61
17	佐藤 遼真	南	郡山第五中学校		62	
18	香西 保宏	南	福島けんしん		矢吹	
19	矢吹 智宏	い	Qoo		63	矢吹
20	大塚 源希	南	日大東北高校		下河邊	64
21	下河邊 秀行	北	チームコムデ		64	
22	矢吹 貴志	南	郡山ローン		矢吹	
23	伏見 元樹	相	原町クラブ		64	矢吹
24	真弓 紫苑	南	日大東北高校		真弓	60
25	花房 直人	い	ICTC		61	
26	奥澤 孝幸	南	アドバンス		伏見	
27	伏見 直樹	相	弘前大学		61	伏見
28	佐久間 洸太	南	日大東北高校		本郷	63
29	本郷 大祐	い	Qoo		61	
30	矢吹 護	南	SOTC		矢吹	
31	クヴァージュ 隼	南	日大東北高校		63	小林
32	矢部 重徳	北	BLITZ		小林	75
33	小林 拓夢	南	橋Jrアカデミー		75	

一般男子 シングルス 本戦

①	1	原田 祐樹	北	GASCTT	原田	81		
QF	2	矢吹 貴志	南	郡山ローン	原田	83		
	3	皆川 智史	会	DASH	皆川	82		
	4	渡部 智浩	南	NEST	原田	82		
	5	松崎 雅弘	南	日本工機	金成	83		
WC	6	金成 練	い	アパース	金成	86		
QF	7	矢吹 智宏	い	Qoo	渋谷	84		
⑤~⑧	8	渋谷 仁也	北	チームコムデ	原田	81		
④	9	渡邊 翔	南	郡山TC	渡邊翔	81		
	10	小林 拓夢	南	橘Jrアカデミー	柳沼弘	85		
	11	柳沼 弘樹	南	獨協協医大	柳沼弘	82		
	12	遠藤 寛幸	北	チームコムデ	柳沼弘	98(4)		
	13	大平 成一	い	Qoo	大川原	83		
	14	大川原 庸平	南	郡山TC	大川原	84		
QF	15	伏見 元樹	相	弘前大学	先崎	83		
⑤~⑧	16	先崎 紘	南	福島けんしん	原田	62, 61		
⑤~⑧	17	上野 泰弘	い	Qoo	上野	83		
QF	18	田村 融佑	相	富士大学	渡邊健	84		
WC	19	小埜 航大	南	学法石川高校	渡邊健	84		
	20	渡邊 健司	南	福島けんしん	渡邊健	85		
	21	宇佐見 仁彬	北	保原TC	柳田	85		
	22	柳田 紘克	南	アドバンス	今泉	83		
QF	23	大山 諒佑	南	安積高校	今泉	86		
③	24	今泉 壮規	南	郡山TC	永山	85		
⑤~⑧	25	奥澤 厚	南	日本工機	田村直	86		
QF	26	田村 直賢	相	岩手医科大学	今野	98(3)		
WC	27	今野 剛瑠	南	安積高校	今野	98(5)		
	28	中田 卓志	い	Qoo	永山	83		
	29	斎藤 学	南	郡山TC	菅野	82		
	30	菅野 将大	北	東海大学	永山	82		
QF	31	柳沼 佑哉	南	安積高校	永山	85		
②	32	永山 恵大	い	順天堂大学				

一般女子 シングルス 本戦

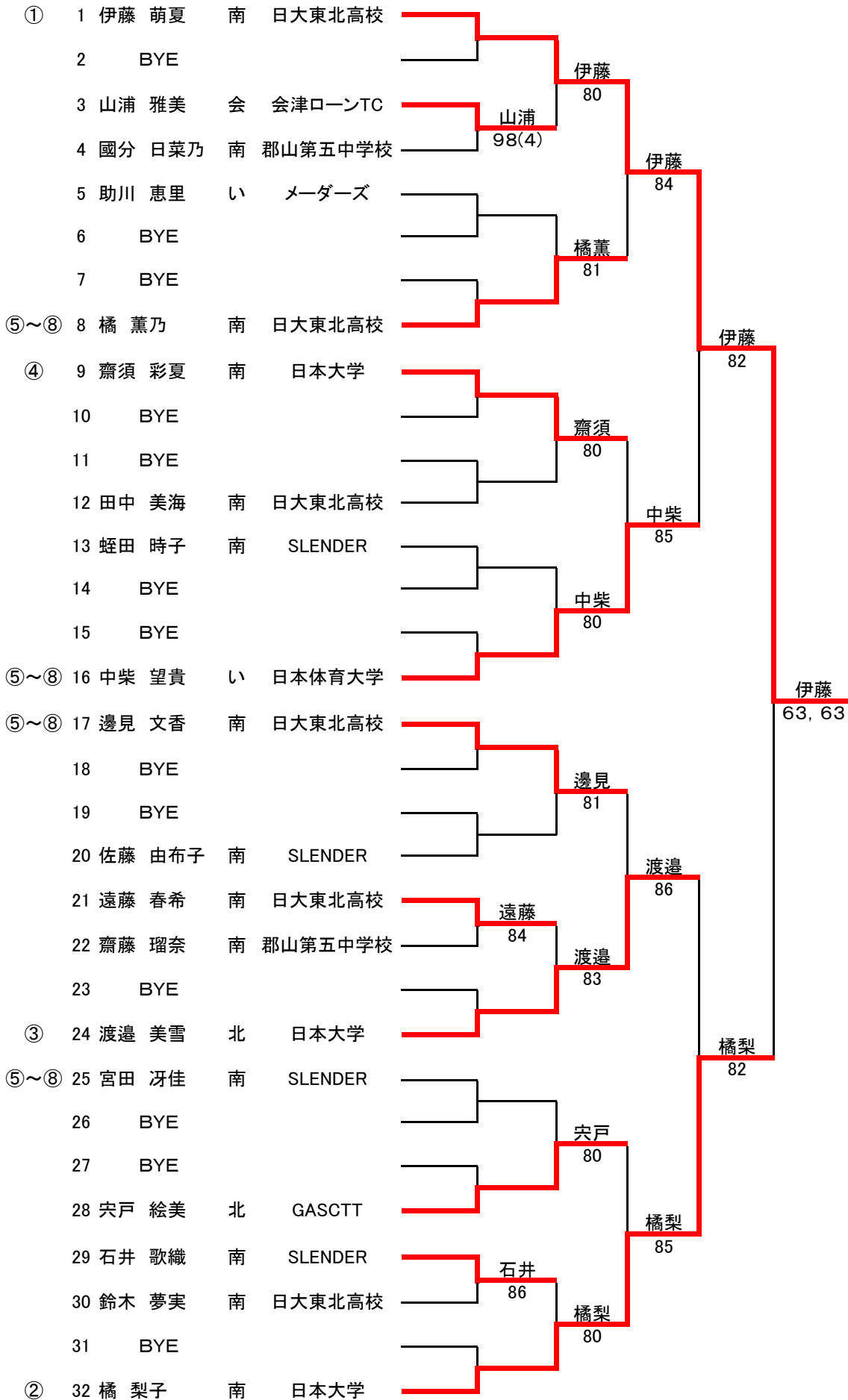

35歳以上男子 シングルス

①	1	鈴木 明大	会	ルバートTC		鈴木	
	2	篠原 孝之	い	Qoo		86	
	3	大友 保治	会	会津SB		大友	
	4	前中 崇志	い	Qoo		86	
	5	猪俣 満	南	日本工機		篠田	
	6	篠田 有希	会	ルバートTC		85	
	7	佐藤 真也	北	NOBU		星名	
						86	
②	8	星名 誠	南	郡山ローン			

45歳以上男子 シングルス

①	1	竹野 弘規	会	丸善商事			
	2	BYE					
	3	中原 康則	い	いわきNTC		近藤	
	4	近藤 恭	南	SOTC		81	
	5	大越 英明	い	いわきNTC			
	6	BYE					
	7	BYE					
						大葉	
						81	
②	8	大葉 茂	南	SOTC			

50歳以上男子 シングルス

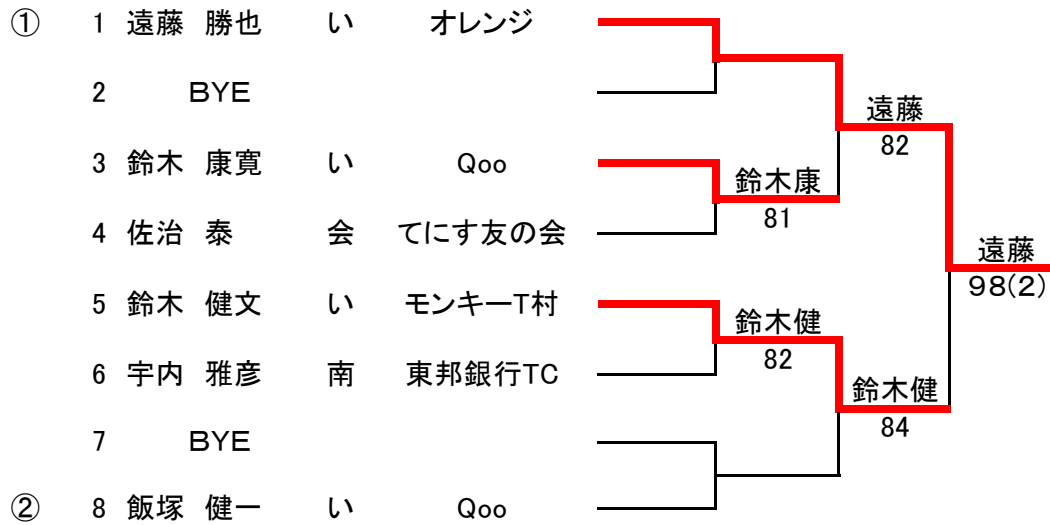

55歳以上男子 シングルス

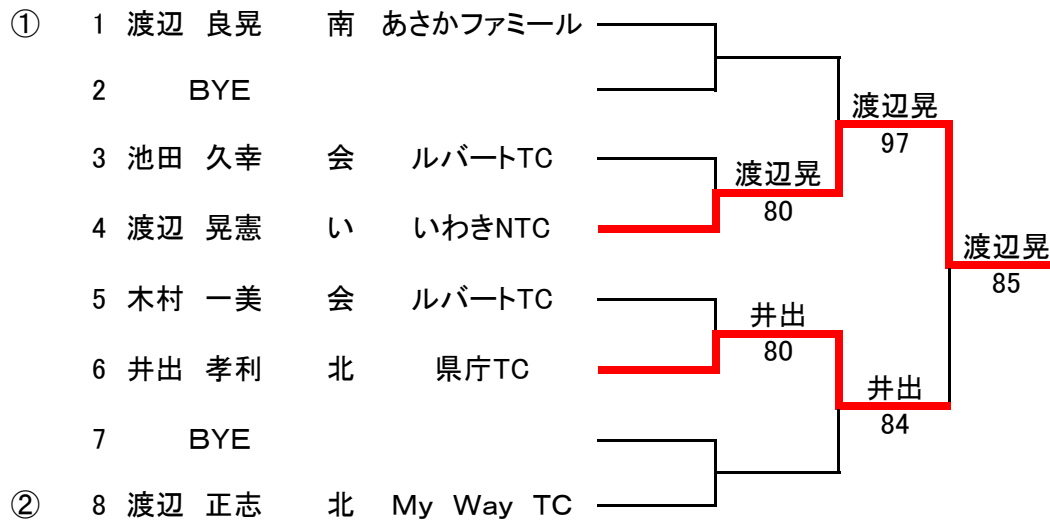

60歳以上男子 シングルス

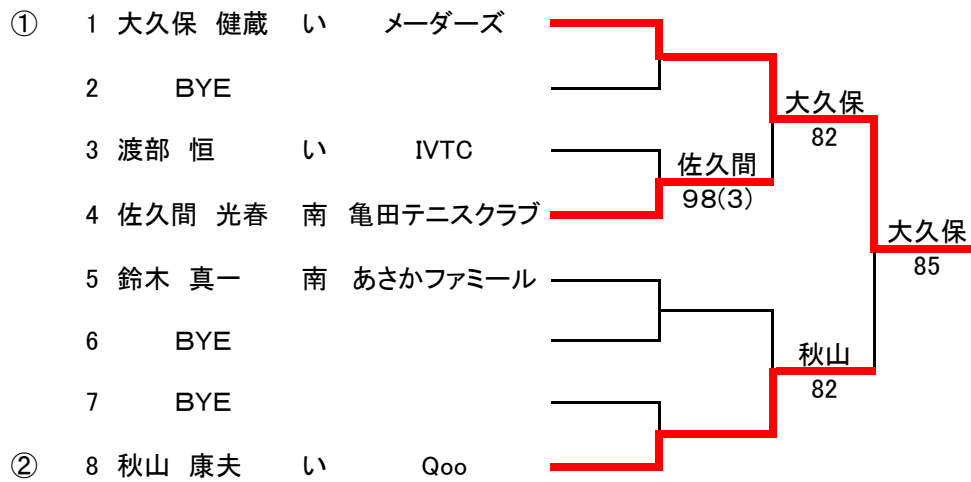

65歳以上男子 シングルス

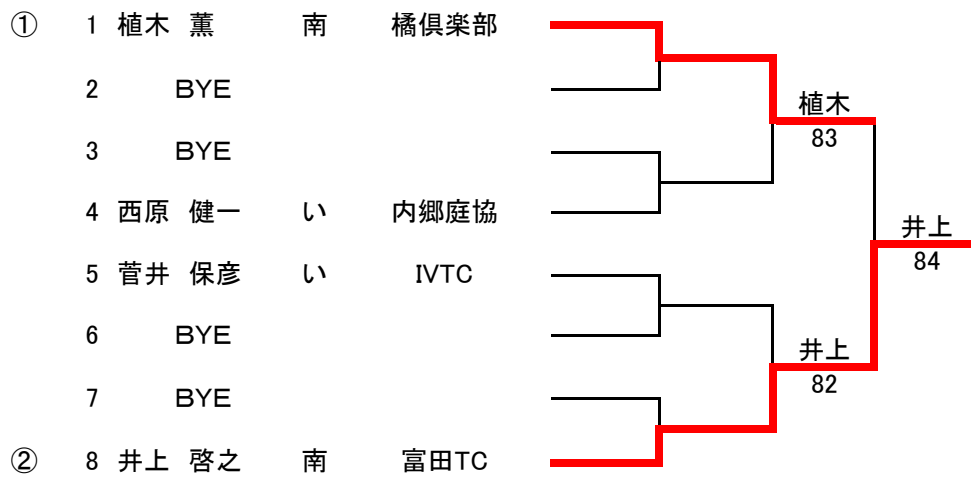

一般男子 ダブルス 本戦

①	1	渡邊 翔	南	郡山TC	
		大川原 庸平	南	郡山TC	
	2	BYE			
	3	柳沼 弘樹	南	獨協医大	
		柳沼 佑哉	南	安積高校	
	4	伏見 直樹	相	弘前大学	
		伏見 元樹	相	原町クラブ	
⑤~⑧	5	金成 練	い	アパース	
		小林 拓夢	南	橘Jrアカデミー	
	6	小林 健司	南	NEST	
		木村 剛士	南	NEST	
	7	BYE			
	8	矢吹 護	南	SOTC	
		奥澤 孝幸	南	アドバンス	
③~④	9	斎藤 学	南	郡山TC	
		柳田 紘克	南	アドバンス	
	10	BYE			
	11	大平 成一	い	Qoo	
		山川 飛翔	い	Qoo	
	12	大塚 源希	南	日大東北高校	
		真弓 紫苑	南	日大東北高校	
⑤~⑧	13	渡部 智浩	南	NEST	
		和田 悠治	南	NEST	
	14	本多 修一朗	北	東邦銀行TC	
		菅野 拓也	北	東邦銀行TC	
	15	BYE			
	16	矢吹 智宏	い	Qoo	
		中田 卓志	い	Qoo	
⑤~⑧	17	清野 貴寛	北	BLITZ	
		遠藤 寛幸	北	チームコムデ	
	18	BYE			
	19	佐久間 洸太	南	日大東北高校	
		クヴァジュ 隼	南	日大東北高校	
	20	上野 泰弘	い	Qoo	
		伊東 嘉己	い	Qoo	
③~④	21	小埜 航大	南	学法石川高校	
		藤田 峻也	南	石川義塾中学校	
	22	田村 直賢	相	岩手医科大学	
		田村 融佑	相	富士大学	
	23	BYE			
	24	松崎 雅弘	南	日本工機	
		奥澤 厚	南	日本工機	
⑤~⑧	25	宇佐見 仁彬	北	保原TC	
		菅野 将大	北	東海大学	
	26	BYE			
	27	夏井 皓平	南	NEST	
		門馬 和輝	南	NEST	
	28	佐藤 弘基	南	日大東北高校	
		並木 諒	南	日大東北高校	
②	29	本郷 大祐	い	Qoo	
		佐藤 仁	北	広成建設	
	30	大山 諒祐	南	安積高校	
		皆川 智史	会	DASH	
	31	BYE			
	32	渡邊 健司	南	福島けんしん	
		先崎 紘	南	福島けんしん	

一般男子 ダブルス 本戦

①	1	渡邊 翔 大川原 庸平	南 郡山TC 南 郡山TC			
	2	BYE				
	3	柳沼 弘樹 柳沼 佑哉	南 獨協医大 南 安積高校		柳沼、柳沼 63	
	4	伏見 直樹 伏見 元樹	相 弘前大学 相 原町クラブ		柳沼、柳沼 63	
	5	金成 練 小林 拓夢	い アパース 南 橋Jrアカデミー		柳沼、柳沼 61	
	6	小林 健司 木村 剛士	南 NEST 南 NEST		金成、小林 62	
	7	BYE			金成、小林 62	
⑤~⑧	8	矢吹 護 奥澤 孝幸	南 SOTC 南 アドバンス			柳沼、柳沼 62
③~④	9	斎藤 学 柳田 紘克	南 郡山TC 南 アドバンス			
	10	BYE				
	11	大平 成一 山川 飛翔	い Qoo い Qoo		斎藤、柳田 61	
	12	大塚 源希 真弓 紫苑	南 日大東北高校 南 日大東北高校		大塚、真弓 76(1)	
	13	渡部 智浩 和田 悠治	南 NEST 南 NEST			斎藤、柳田 63
	14	本多 修一朗 菅野 拓也	北 東邦銀行TC 北 東邦銀行TC		本多、菅野 61	
	15	BYE			本多、菅野 64	
⑤~⑧	16	矢吹 智宏 中田 卓志	い Qoo い Qoo			大山、皆川 62
⑤~⑧	17	清野 貴寛 遠藤 寛幸	北 BLITZ 北 チームコムデ			
	18	BYE				
	19	佐久間 洸太 クヴァージュ 隼	南 日大東北高校 南 日大東北高校		上野、伊東 62	
	20	上野 泰弘 伊東 嘉己	い Qoo い Qoo		上野、伊東 60	
	21	小埜 航大 藤田 峻也	南 学法石川高校 南 石川義塾中学校			田村、田村 76(5)
	22	田村 直賢 田村 融佑	相 岩手医科大学 相 富士大学		田村、田村 61	
	23	BYE			田村、田村 62	
③~④	24	松崎 雅弘 奥澤 厚	南 日本工機 南 日本工機			大山、皆川 62
⑤~⑧	25	宇佐見 仁彬 菅野 将大	北 保原TC 北 東海大学			
	26	BYE				
	27	夏井 皓平 門馬 和輝	南 NEST 南 NEST		宇佐見、菅野 62	
	28	佐藤 弘基 並木 諒	南 日大東北高校 南 日大東北高校		佐藤、並木 75	
	29	本郷 大祐 佐藤 仁	い Qoo 北 広成建設			大山、皆川 62
	30	大山 諒祐 皆川 智史	南 安積高校 会 DASH		大山、皆川 60	
	31	BYE			大山、皆川 61	
②	32	渡邊 健司 先崎 紘	南 福島けんしん 南 福島けんしん			

一般女子 ダブルス 本戦

Round	Player 1	Player 2	Team	Opponent	Score
①	1	伊藤 萌夏	南 日大東北高校	伊藤、邊見	
		邊見 文香	南 日大東北高校		
	2	齋藤 瑠奈	南 郡山第五中学校	61	
		國分 日菜乃	南 郡山第五中学校		
	3	宍戸 絵美	北 GASCTT	宍戸、大竹	64
		大竹 千紘	南 あさかファミリー		
	4	宮田 冴佳	南 SLENDER	61	
		佐藤 由布子	南 SLENDER		
②	5	田中 美海	南 日大東北高校	大森、山浦	
		鈴木 夢実	南 日大東北高校		
	6	大森 史子	会 会津ローンTC	61	
		山浦 雅美	会 会津ローンTC		
	7	蛭田 時子	南 SLENDER	橋、遠藤	62
		石井 歌織	南 SLENDER		
	8	橋 薫乃	南 日大東北高校	61	
		遠藤 春希	南 日大東北高校		

40歳以上女子 ダブルス

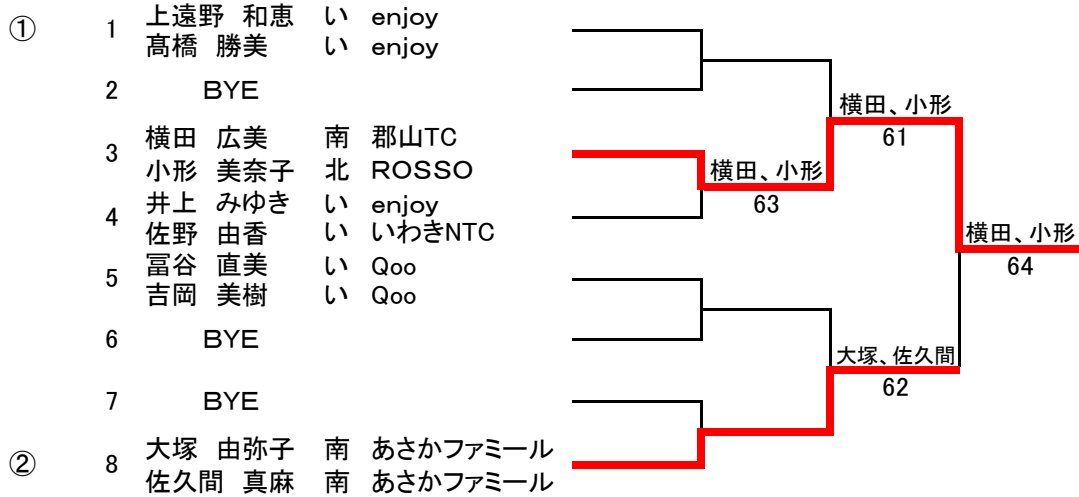

45歳以上女子 ダブルス

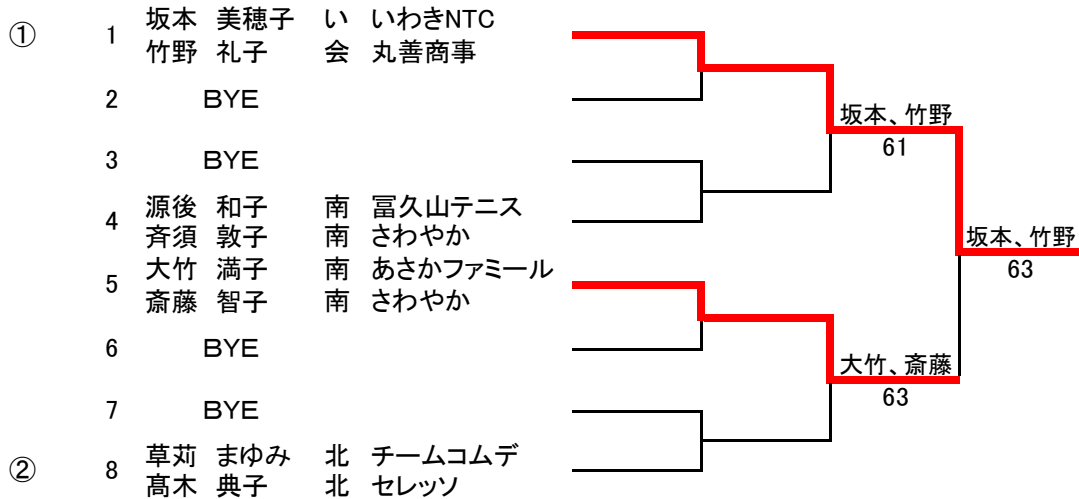

55歳以上女子 ダブルス

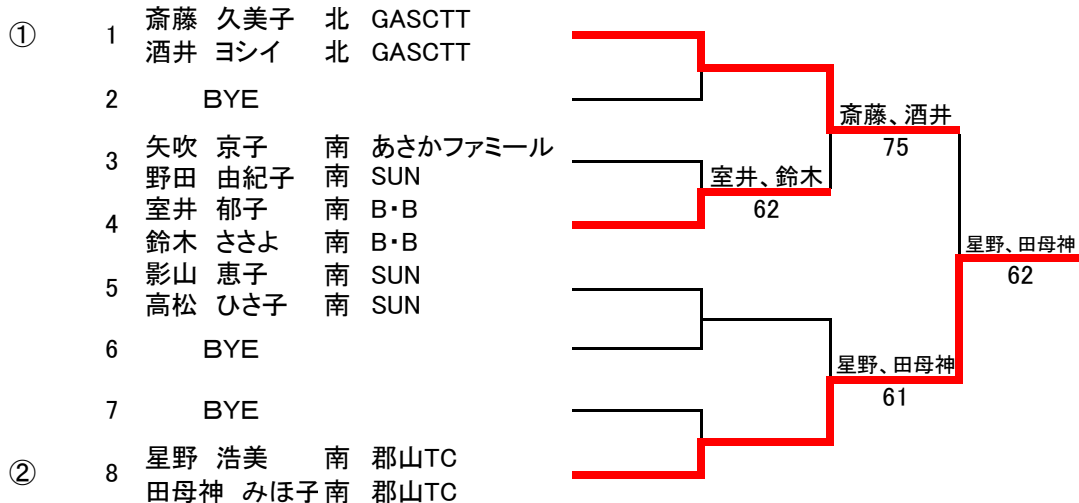

35歳以上男子 ダブルス

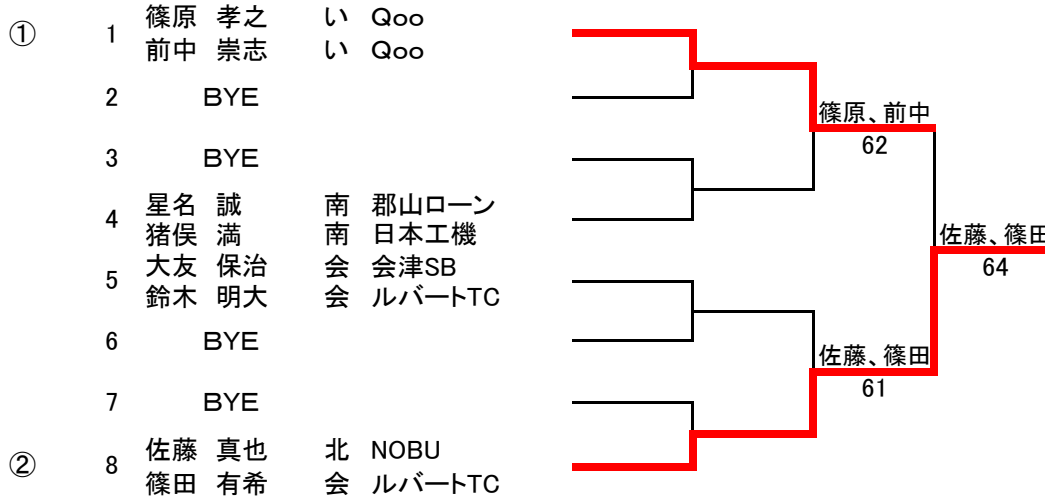

45歳以上男子 ダブルス

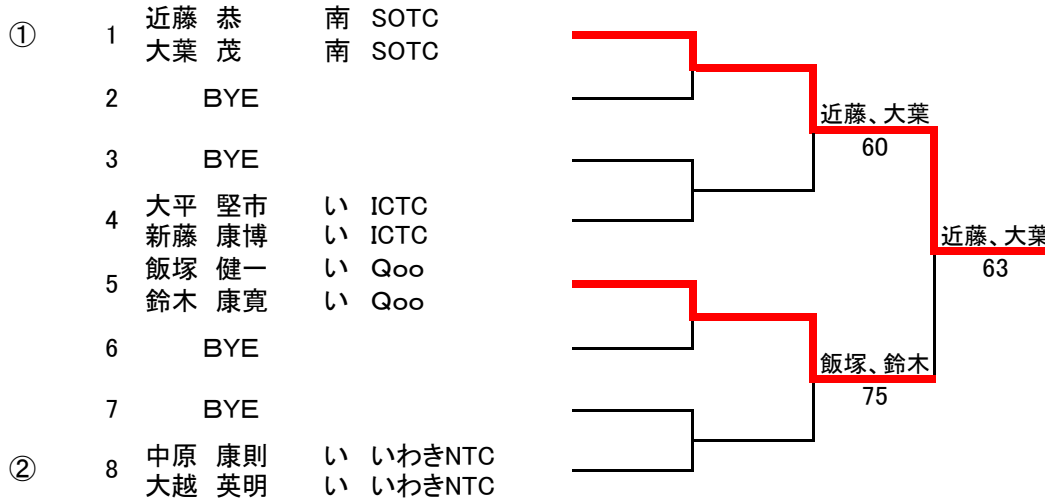

55歳以上男子 ダブルス

