

第24回福島県秋季中学生テニス選手権大会連絡事項

男女シングルス本戦および男女団体戦の連絡事項です。

1. 大会日程・種目・会場

9月25日(土)須賀川市牡丹台庭球場

男女シングルス本戦(トーナメント方式)

フィードインコンソレーションによる順位決定戦

9月26日(日)須賀川市牡丹台庭球場

※男女シングルス本戦(予備日)

男女団体戦(ラウンドロビン方式)

2. 試合方法

男女シングルス本戦は、1タイブレークセットマッチで行います。

男女団体戦は、8ゲームプロセットで行います。

※**全試合セルフジャッジ**で行います。カウントをめぐって試合が中断することのないように、ジャッジ及びカウントのコールを大きな声とハンドサインで行うよう、各チームご指導願います。

※シングルの全試合で、1人の選手につき1人のボールパーソンがつくことを認めます。なお、ボールパーソンは応援やチェンジコートの際のアドバイスはできませんので、ご指導よろしくお願いいたします。

3. 受付時間と朝の練習

9月25日(土)須賀川牡丹台庭球場(男女シングルス本戦・フィードインコンソレーション)

受付時間およびサインナップは、8:15~8:40。

練習時間は、①8:20~8:30(男子1~4コート/女子5~8コート)

②8:30~8:40(男子1~4コート/女子5~8コート)

9月26日(日)団体戦は、学校単位でコート指定。

		1コート	2コート	3コート	4コート	5コート	6コート	7コート	8コート
1	8:00~8:20	六中男	六中女	天栄男	天栄女	五中男	五中女	石川義塾女	

9月26日(日)団体戦受付は、各校・チーム監督が行ってください。

受付時間は、8:10~8:30。監督会議は、8:30から行います。

開会式8:50、試合開始9:10の予定です。

※会場および種目により、受付時間が違いますので、時間を間違えないようにご注意ください。

※**参加料シングルス1, 500円(本戦からの出場者のみ)**

団体1チーム5,000円です。おつりのないようお願いします。

4. 試合前の練習

サービス6本のみ

5. 服装

全国中学生大会の要項に沿って、**今大会は「襟付きのテニスウェア」としますので**
Tシャツタイプのウェアの着用は認めません。

6. その他

- ① シングルスの本戦・予選出場者については、ランキングおよび大会結果に基づき決定しました。
また、シングルス本戦シード順については、今年度の大会結果を参考にしています。
- ② 本大会要項及び連絡事項は、天候等やむを得ない事情により変更されることがあります。
- ③ 本大会は、「J T A テニスルールブック 2010」の定めに準じます。
- ⑤ 東北大会（11月4日（土）～5日（日）：郡山市庭球場）の出場枠は、個人戦シングルス上位4名、ダブルス2組です。

**※シングルス本戦のベスト4の選手は、第22回福島県秋季選抜
ジュニアシングルステニス選手権大会の参加資格を得ます。
参加申し込みは、大会終了後に受け付けますので、印鑑の準備をお願いします。**

**※大会会場は、公共施設です。中体連同様、マナーを守って施設を利用してください。
会場の設備の破損などの重大なマナー違反については、ポイントペナルティおよび失格
の処分もあり得ます。**

※ 大会会場連絡先 須賀川牡丹台庭球場 0248-75-0376
競技役員連絡先 ディレクター 佐々木英人 090-1490-3935

2010県秋季中学生テニス選手権大会<男子シングルス>(予選)

予選	選手名(所属校)	スコア	対戦相手	スコア	結果
予選1	1 市川 希(い川部中)	60	市川	60	市川
	2 久保 洸貴(南郡山五中)	60	市川	60	市川
	3 河村 颯太(南郡山五中)	61	根本	61	根本
	4 根本 仁(南郡山六中)	61	根本	61	根本
予選2	5 穂積 優人(南白河二中)	60	穂積	61	穂積
	6 奥田 大貴(南郡山五中)	61	穂積	61	穂積
	7 平野 快(南郡山五中)	62	平野	62	平野
	8 小豆畑 知基(南石川義塾中)	62	平野	62	平野
予選3	9 山川 飛翔(い中央台北中)	60	山川	63	山川
	10 服部 有輝(南郡山五中)	61	山川	63	山川
	11 石井 翔(南天栄中)	61	石井	61	石井
	12 江幡 亮輔(南郡山五中)	61	石井	61	石井
予選4	13 吉田 航介(南郡山七中)	60	吉田	60	吉田
	14 箭内 拓美(南郡山五中)	60	吉田	60	吉田
	15 大竹 夏希(南郡山六中)	60	大竹	60	大竹
	16 富永 駿斗(南郡山五中)	60	大竹	60	大竹
予選5	17 宮嶋 豪(い平一中)	60	宮嶋	60	宮嶋
	18 坂田 雄大(南郡山五中)	60	宮嶋	60	宮嶋
	19 橋本 龍太郎(南郡山五中)	61	橋本	61	橋本
	20 長屋 宙希(南石川義塾中)	61	橋本	61	橋本
予選6	21 当麻 裕介(い泉中)	62	当麻	62	当麻
	22 高橋 昭太郎(南郡山五中)	62	当麻	62	当麻
	23 渡辺 祐太(南郡山五中)	63	渡辺	63	渡辺
	24 佐佐木 光(南天栄中)	63	渡辺	63	渡辺
予選7	25 鈴木 寛人(南安積中)	60	鈴木	61	鈴木
	26 岡田 優太(南郡山五中)	61	鈴木	61	鈴木
	27 功刀 裕大(南郡山六中)	75	小川	75	小川
	28 小川 聡(南郡山五中)	75	小川	75	小川
予選8	29 小野 友也(北渡利中)	60	小野	62	小野
	30 糺田 圭祐(南郡山五中)	62	小野	62	小野
	31 森内 祐貴(南天栄中)	60	森内	60	森内
	32 木田 嘉剛(南郡山五中)	60	森内	60	森内
予選9	33 鈴木 雄大(南郡山六中)	60	鈴木	60	鈴木
	34 鈴木 雅人(南郡山五中)	60	鈴木	60	鈴木
	35 満山 大夢(南天栄中)	60	西村	60	西村
	36 西村 達也(南石川義塾中)	60	西村	60	西村
予選10	37 赤井 建斗(い平一中)	60	赤井	76(3)	赤井
	38 渡邊 椋(南郡山五中)	60	赤井	76(3)	赤井
	39 三村 拓巳(南郡山六中)	60	三村	60	三村
	40 小堀 陸(南高瀬中)	60	三村	60	三村
予選11	41 鈴木 喬也(い平三中)	60	鈴木	64	鈴木
	42 山口 貴希(南郡山五中)	60	鈴木	64	鈴木
	43 中村 翔馬(南郡山六中)	61	斑目	61	斑目
	44 斑目 柊哉(南天栄中)	61	斑目	61	斑目
予選12	45 渡辺 大貴(い植田東中)	60	渡辺	61	渡辺
	46 藤 景 大(南郡山五中)	60	渡辺	61	渡辺
	47 國分 翔太(南郡山六中)	60	遠藤	60	遠藤
	48 遠藤 直也(南天栄中)	60	遠藤	60	遠藤
予選13	49 関口 滉(南天栄中)	60	関口	60	関口
	50 佐藤 優(南郡山五中)	60	関口	60	関口
	51 永井 一輝(南郡山六中)	63	森	63	森
	52 森 拓海(い湯本二中)	63	森	63	森
予選14	53 遠藤 和樹(い中央台南中)	60	遠藤	60	遠藤
	54 伊藤 尚優(南郡山五中)	60	遠藤	60	遠藤
	55 渡辺 大地(南郡山六中)	60	山口	60	山口
	56 山口 拓也(南天栄中)	60	山口	60	山口
予選15	57 植田 大志(南郡山六中)	60	植田	60	植田
	58 丹治 永哲(南郡山五中)	60	植田	60	植田
	59 大木 崇弘(南天栄中)	61	篠崎	61	篠崎
	60 篠崎 竜我(い中央台北中)	61	篠崎	61	篠崎
予選16	61 六反田 大樹(い平三中)	60	六反田	64	六反田
	62 澁谷 幸正(南郡山五中)	60	六反田	64	六反田
	63 梅澤 義洋(南石川義塾中)	60	大津	60	大津
	64 大津 健斗(南郡山六中)	60	大津	60	大津

第24回福島県秋季中学生テニス選手権大会<男子シングルス> (2010)

<フィードインコンソレーション>

<メインドロー>

F SF QF 3R 2R 1R 1R 2R QF SF F

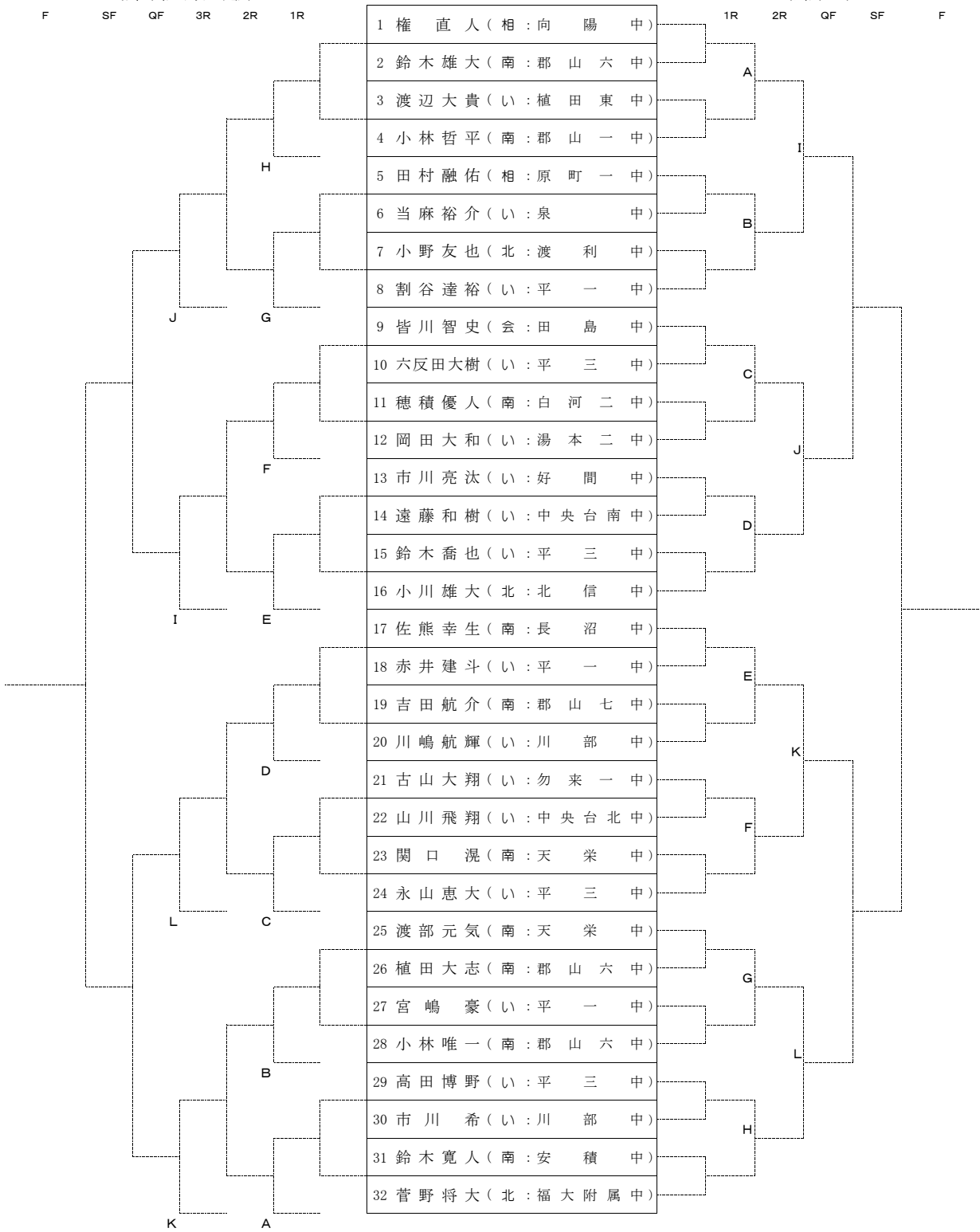

順位	氏名	所属	東北大会
1			
2			
3			
4			
5			
6			
7			
8			

【3位・4位決定戦】

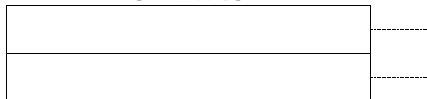

【7位・8位決定戦】

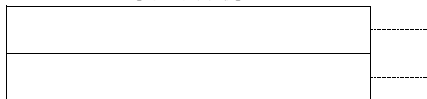

【シード順】

- 1. 権 直 人
- 2. 菅 野 将 大
- 3~4. 皆 川 智 史
- 3~4. 永 山 惠 大
- 5~8. 割 谷 達 裕
- 5~8. 小 川 雄 大
- 5~8. 佐 熊 幸 生
- 5~8. 渡 部 元 氣

2010県秋季中学生テニス選手権大会<女子シングルス>(予選)

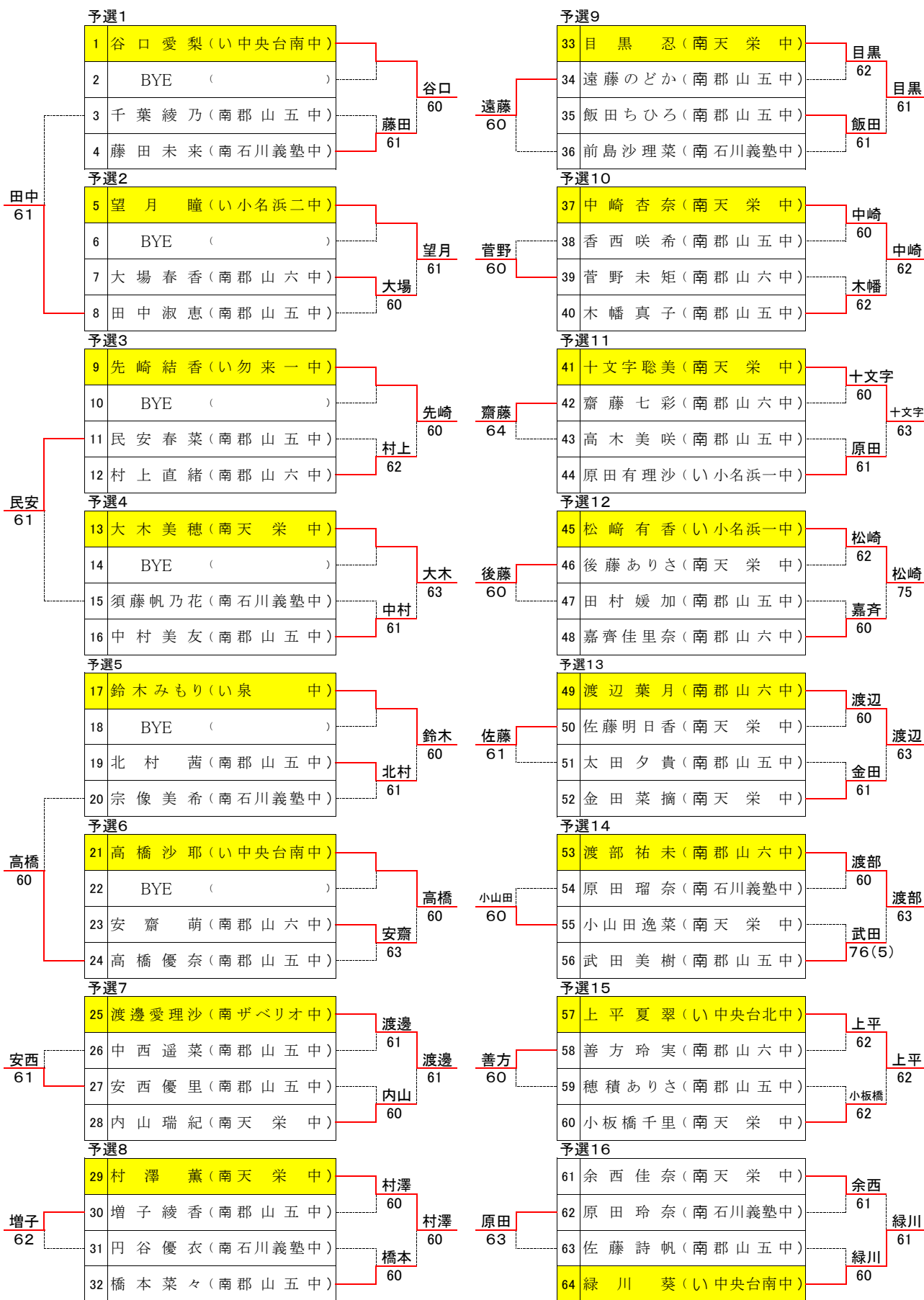

第24回福島県秋季中学生テニス選手権大会<女子シングルス> (2010)

<フィードインコンソレーション>

<メインドロ>

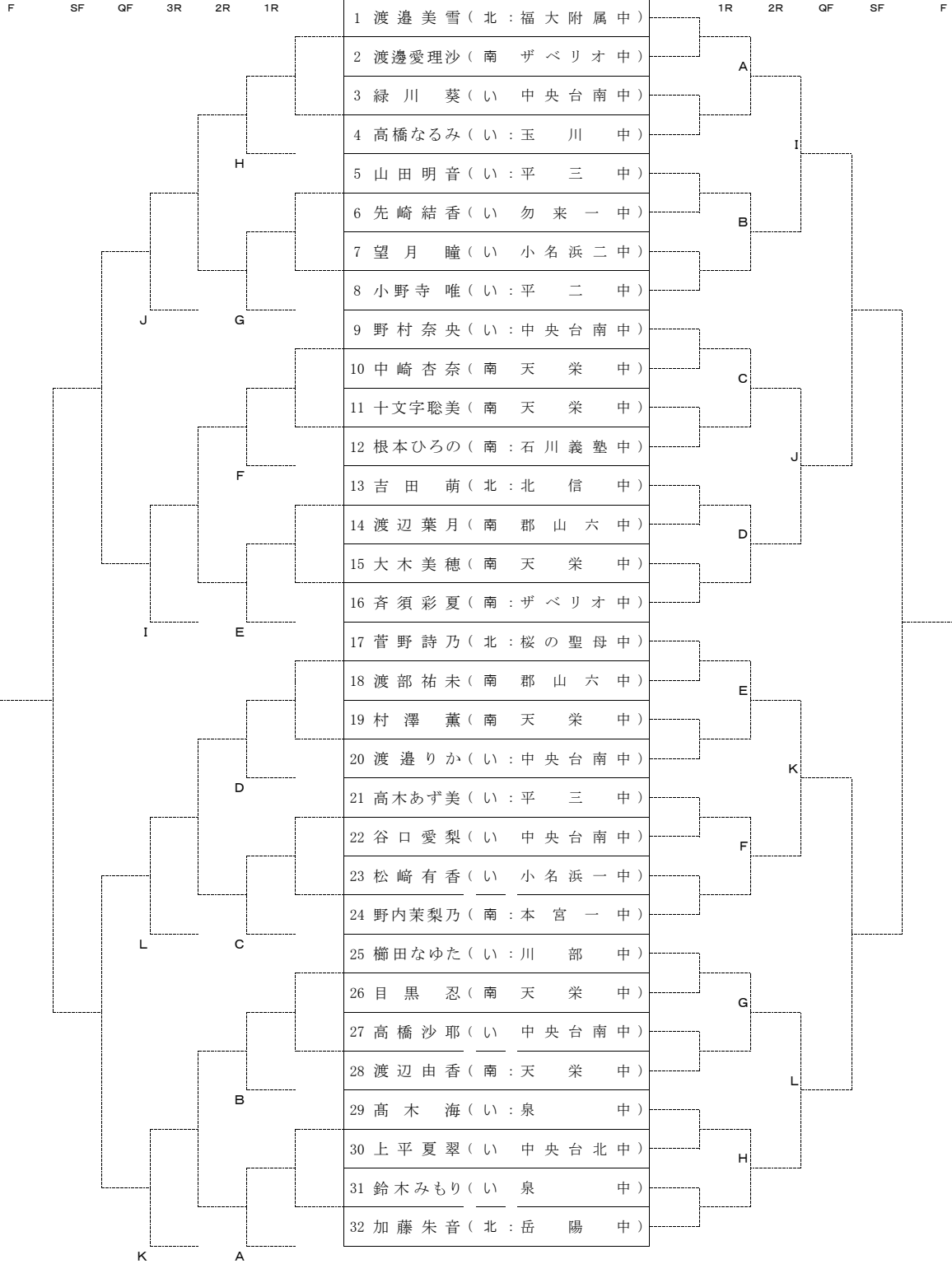

順位	氏名	所属	東北大会
1			
2			
3			
4			
5			
6			
7			
8			

【3位・4位決定戦】

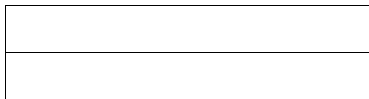

【7位・8位決定戦】

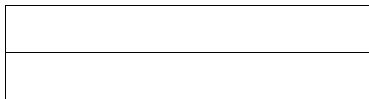

【シード順】

- 1. 渡邊美雪
- 2. 加藤朱音
- 3~4. 野村奈央
- 3~4. 野内菜梨乃
- 5~8. 小野寺唯
- 5~8. 斎須彩夏
- 5~8. 菅野詩乃
- 5~8. 櫛田なゆた

2010 福島県秋季中学生テニス選手権大会 兼 東北中学生新人テニス選手権大会・福島県予選会<男子ダブルス>

<フィードインコンソレーション>

<メインドロー>

F SF QF 3R 2R 1R 1R 2R QF SF F

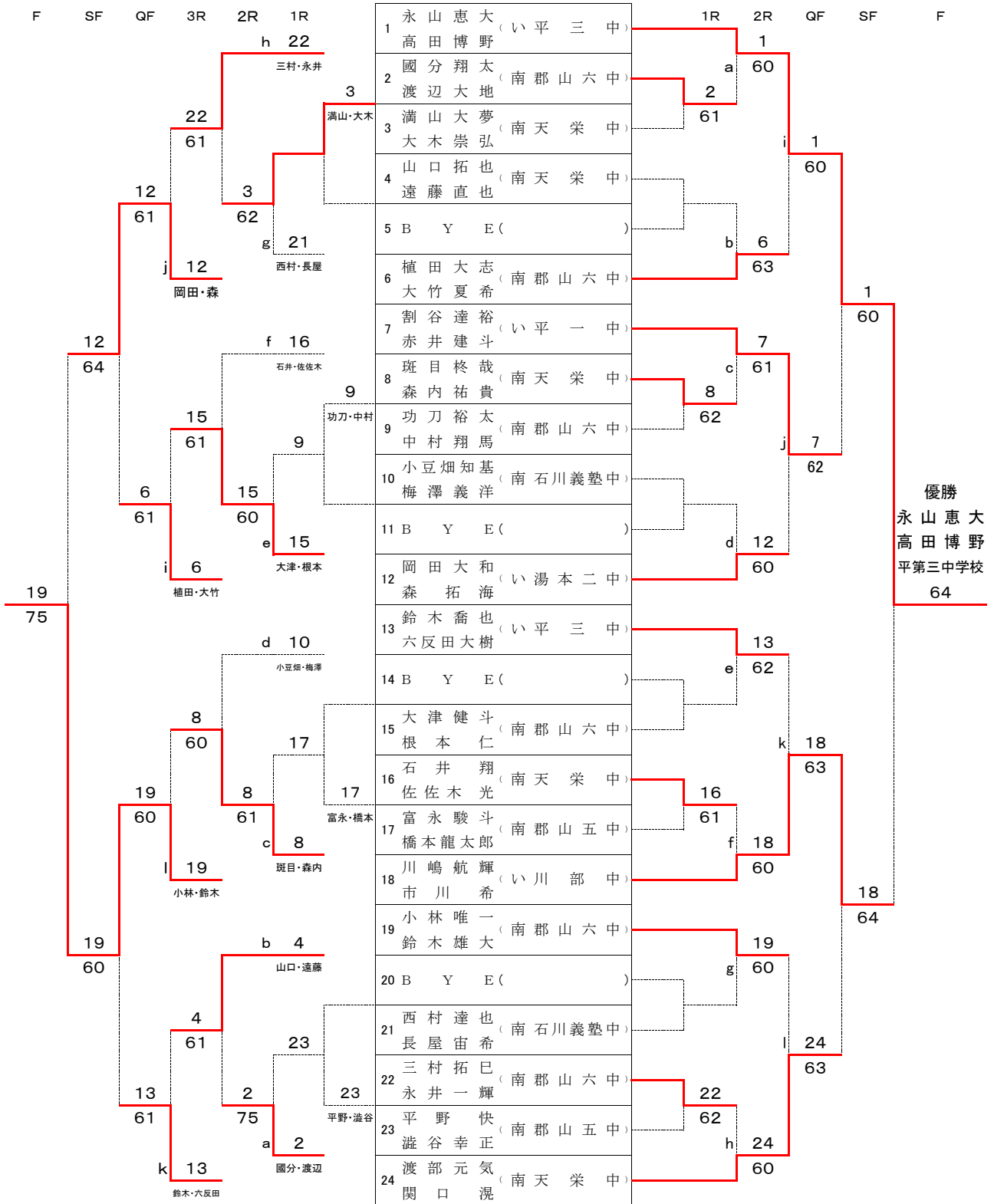

【シード順】

1. 永山・高田 2. 渡部・関口 3~4. 割谷・赤井 / 川嶋・市川

【3位・4位決定戦】

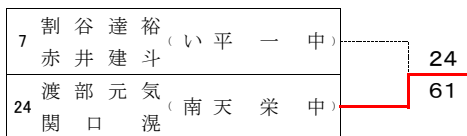

【7位・8位決定戦】

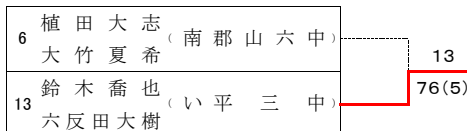

順位	氏名	所属	東北大会
1	永山恵大・高田博野	平第三中学校	東北
2	川嶋航輝・市川希	川部中学校	東北
3	渡部元気・関口滉	天栄中学校	補欠1
4	割谷達裕・赤井建斗	平第一中学校	補欠2
5	小林唯一・鈴木雄大	郡山第六中学校	補欠3
6	岡田大和・森拓海	湯本第二中学校	補欠4
7	鈴木喬也・六反田大樹	平第三中学校	補欠5
8	植田大志・大竹夏希	郡山第六中学校	補欠6

2010 福島県秋季中学生テニス選手権大会 兼 東北中学生新人テニス選手権大会・福島県予選会<女子ダブルス>

<フィードインコンソレーション>

<メイントロー>

F SF QF 3R 2R 1R 1R 2R QF SF F

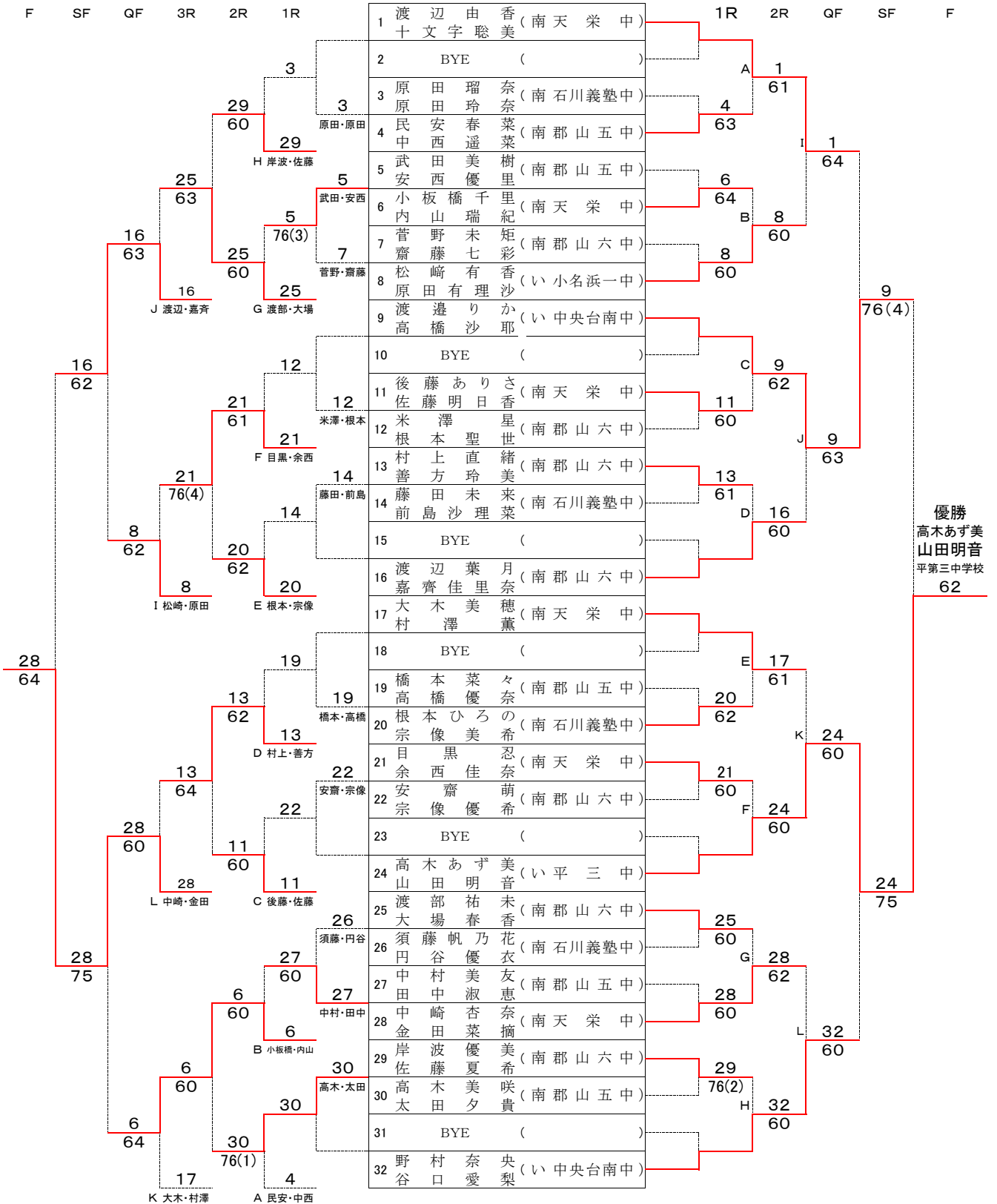

【シード順】

1. 渡辺・十文字 2. 野村・谷口 3~4. 渡邊・高橋／高木・山田

順位	氏名	所属	東北大会
1	高木あず美・山田明音	平第三中学校	東北大会
2	渡邊りか・高橋沙耶	中央台南中学校	東北大会
3	野村奈央・谷口愛梨	中央台南中学校	補欠1
4	渡辺由香・十文字聡美	天栄中学校	補欠2
5	中崎杏奈・金田菜摘	天栄中学校	補欠3
6	渡辺葉月・嘉齊佳里奈	郡山第六中学校	補欠4
7	松崎有香・原田有理沙	小名浜第一中学校	補欠5
8	小板橋千里・内山瑞紀	天栄中学校	補欠6

【3位・4位決定戦】

1	渡辺由香・十文字聡美	(南天栄中)	32
32	野村奈央・谷口愛梨	(い中央台南中)	60

【7位・8位決定戦】

6	小板橋千里・内山瑞紀	(南天栄中)	8
8	松崎有香・原田有理沙	(い小名浜一中)	60

第24回 福島県春季中学生テニス選手権大会(2010)

＜男子団体リーグ＞

	学校名	天栄中	郡山五中	郡山六中	勝	負	順位
1	天栄中	/	—	—			
			D2	D2			
			D1	D1			
			S3	S3			
			S2	S2			
S1	S1						
2	郡山五中	—	/	—			
		D2		D2			
		D1		D1			
		S3		S3			
		S2		S2			
S1	S1						
3	郡山六中	—	—	/			
		D2	D2				
		D1	D1				
		S3	S3				
		S2	S2				
S1	S1						

第24回 福島県秋季中学生テニス選手権大会(2010)団体戦結果

＜男子団体リーグ順位＞		＜女子団体リーグ順位＞	
1			1
2			2
3			3
			4

第24回 福島県春季中学生テニス選手権大会(2010)

<女子団体リーグ>

	学校名	石川義塾中	天栄中	郡山六中	郡山五中	勝	負	順位
1	石川義塾中		-	-	-			
		D2	D2	D2				
		D1	D1	D1				
		S3	S3	S3				
		S2	S2	S2				
S1	S1	S1						
2	天栄中	-		-	-			
		D2		D2	D2			
		D1		D1	D1			
		S3		S3	S3			
		S2		S2	S2			
S1		S1	S1					
3	郡山六中	-	-		-			
		D2	D2		D2			
		D1	D1		D1			
		S3	S3		S3			
		S2	S2		S2			
S1	S1		S1					
4	郡山五中	-	-	-				
		D2	D2	D2				
		D1	D1	D1				
		S3	S3	S3				
		S2	S2	S2				
S1	S1	S1						