

《テニス》
成年男子

最終結果

第70回国民体育大会
和歌山市立つつじが丘テニスコート
2015年 9月30日 13時20分

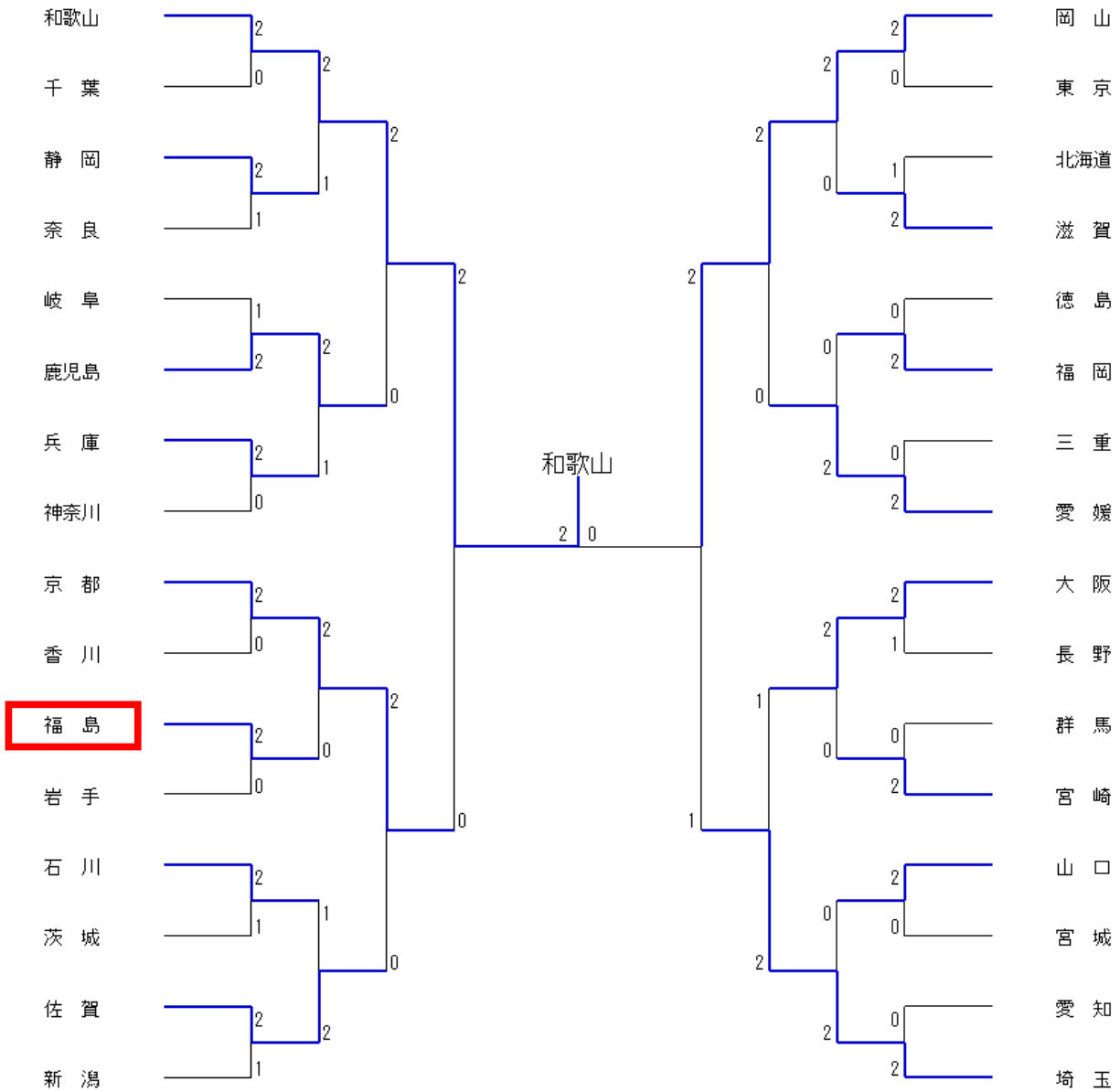

和歌山は2年連続2度目の優勝

7・8位決定戦

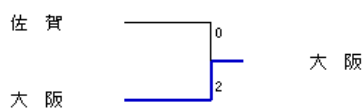

5・6位決定戦

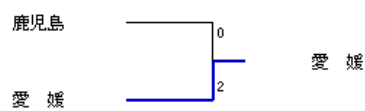

3・4位決定戦

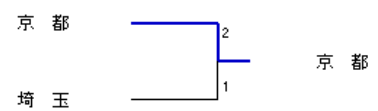

テニス

76

様式6-1

県記録本部 様

FAX送信 NO.

記録報道⇒県送信員に回付

対戦記録 速報

2015年9月27日

2015紀の国わかやま国体 テニス競技

(第70回 国民体育大会)

会場	和歌山市立つつじが丘テニスコート	区分	成年男子	1回戦
----	------------------	----	------	-----

対戦 チーム	No	11	トータルスコア				12
		名	福島県	2	2	S 0	0
				D			
種目	選手名	スコア				選手名	
シングルス NO1	宗像 祐樹	○	8	:	6	×	藤島 航
シングルス NO2	永山 恵大	○	8	:	5	×	佐藤 光希
ダブルス	宗像 祐樹			:			藤島 航
	永山 恵大			:			佐藤 光希
開始時刻	16:31	記入者	pearl		対戦 記号	A6	
終了時刻	19:03	コートNO	4				

照合	伊志
委員長	辻内



コメント

テニス

様式6-1

県記録本部 様

FAX送信 NO. ①⑨

記録報道⇒県送信員に回付

対戦記録 速報

2015年9月28日

2015紀の国わかやま国体 テニス競技

(第70回 国民体育大会)

会場	和歌山市立つつじが丘テニスコート	区分	成年男子	2回戦
----	------------------	----	------	-----

対戦 チーム	No	9	トータルスコア				11	
	名	京都府	2	2	S	0	0	福島県
				D				
種目	選手名		スコア				選手名	
シングルス NO1	西村 友貴		○	8	:	3	×	宗像 祐樹
シングルス NO2	森田 直樹		○	8	:	2	×	永山 恵大
ダブルス	西村 友貴		:				宗像 祐樹	
	森田 直樹						永山 恵大	
開始時刻	11:06		記入者	pearl		対戦 記号	A19	
終了時刻	11:50		コートNO	7				

照合	三木
委員長	江田内



コメント

《テニス》
成年女子

最終結果

第70回国民体育大会
和歌山市立つつじが丘テニスコート
2015年 9月30日 13時10分

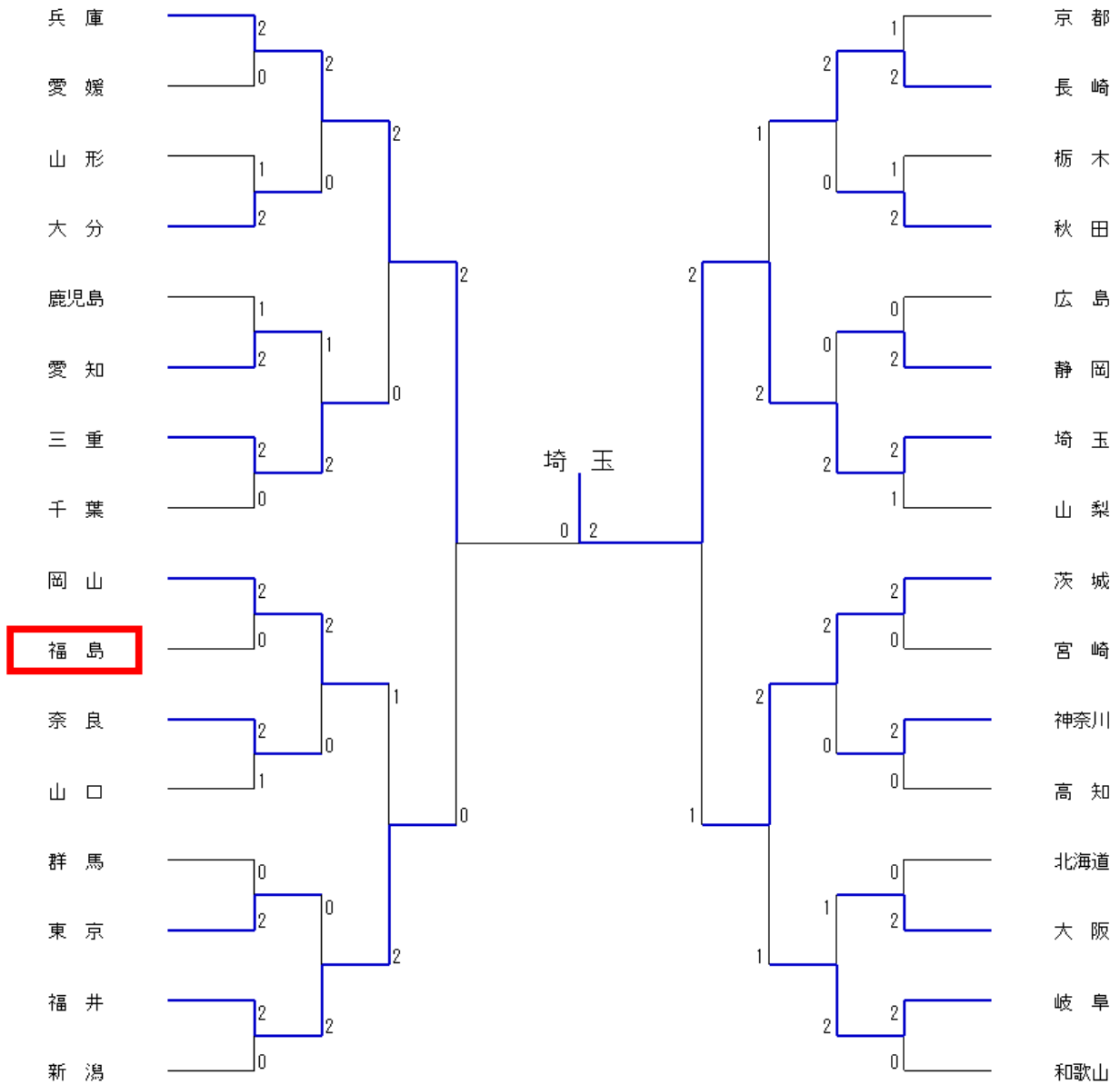

埼玉は初優勝

7・8位決定戦

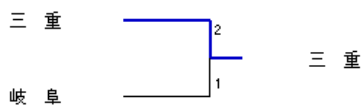

5・6位決定戦

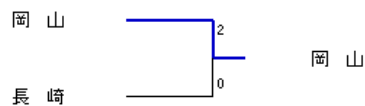

3・4位決定戦

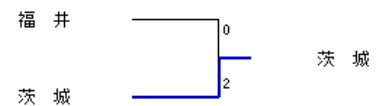

テニ ス

(60)

様式6-1

県記録本部 様

FAX送信 NO.

記録報道⇒県送信員に回付

対戦記録 速報

2015年9月27日

2015紀の国わかやま国体 テニス競技 (第70回 国民体育大会)

会場	和歌山市立つつじが丘テニスコート	区分	成年女子	1回戦
----	------------------	----	------	-----

対戦 チーム	No 名	トータルスコア				対戦 記号
		9 岡山県	2	2 S 0 D	0	
種目	選手名	スコア				選手名
シングルス NO1	西本 恵	○	8 : 3	×	橘 梨子	
シングルス NO2	寺見 かりん	○	8 : 2	×	渡邊 美雪	
ダブルス	西本 恵	:				橘 梨子
	寺見 かりん					渡邊 美雪
開始時刻	14:52	記入者	pearl	対戦 記号	B5	
終了時刻	16:24	コートNO	B			

照合	伊志
委員長	江内



コメント

《テニス》
少年男子

最終結果

第70回国民体育大会
和歌山市立つつじが丘テニスコート
2015年 9月30日 12時50分

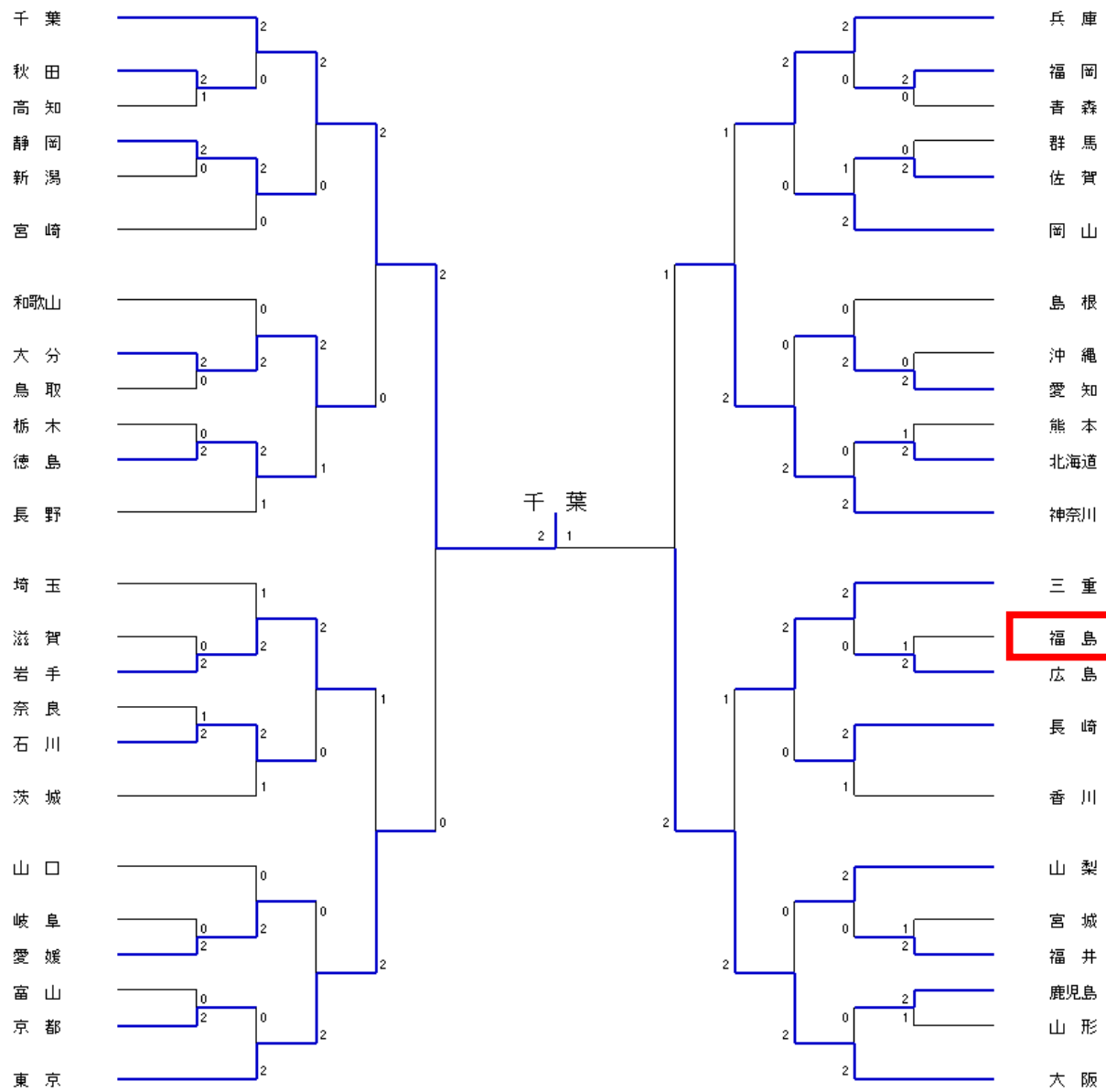

千葉は19年ぶり3度目の優勝

7・8位決定戦

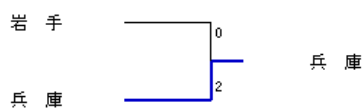

5・6位決定戦

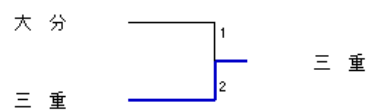

3・4位決定戦

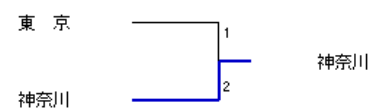

テニス 15 様式6-1

県記録本部 様

FAX送信 NO.

記録報道⇒県送信員に回付

対戦記録 速報 2015年9月27日

2015紀の国わかやま国体 テニス競技 (第70回 国民体育大会)

会場	和歌山市立つつじが丘テニスコート	区分	少年男子	1回戦
----	------------------	----	------	-----

対戦 チーム	No	38	トータルスコア				39
	名	福島県	1	1 S 1	2	広島県	
				0 D 1			
種目	選手名	スコア				選手名	
シングルス NO1	大山 諒祐	○	8 : 4	×	上野 浩太郎		
シングルス NO2	柳沼 佑哉	×	3 : 8	○	丸石 拓海		
ダブルス	大山 諒祐	×	4 : 8	○	上野 浩太郎		
	柳沼 佑哉				丸石 拓海		
開始時刻	9:06	記入者	三木	対戦 記号	C13		
終了時刻	11:36	コートNO	4				

照合	伊達
委員長	江野



コメント

《テニス》
少年女子

最終結果

第70回国民体育大会
和歌山市立つじが丘テニスコート
2015年 9月30日 13時10分

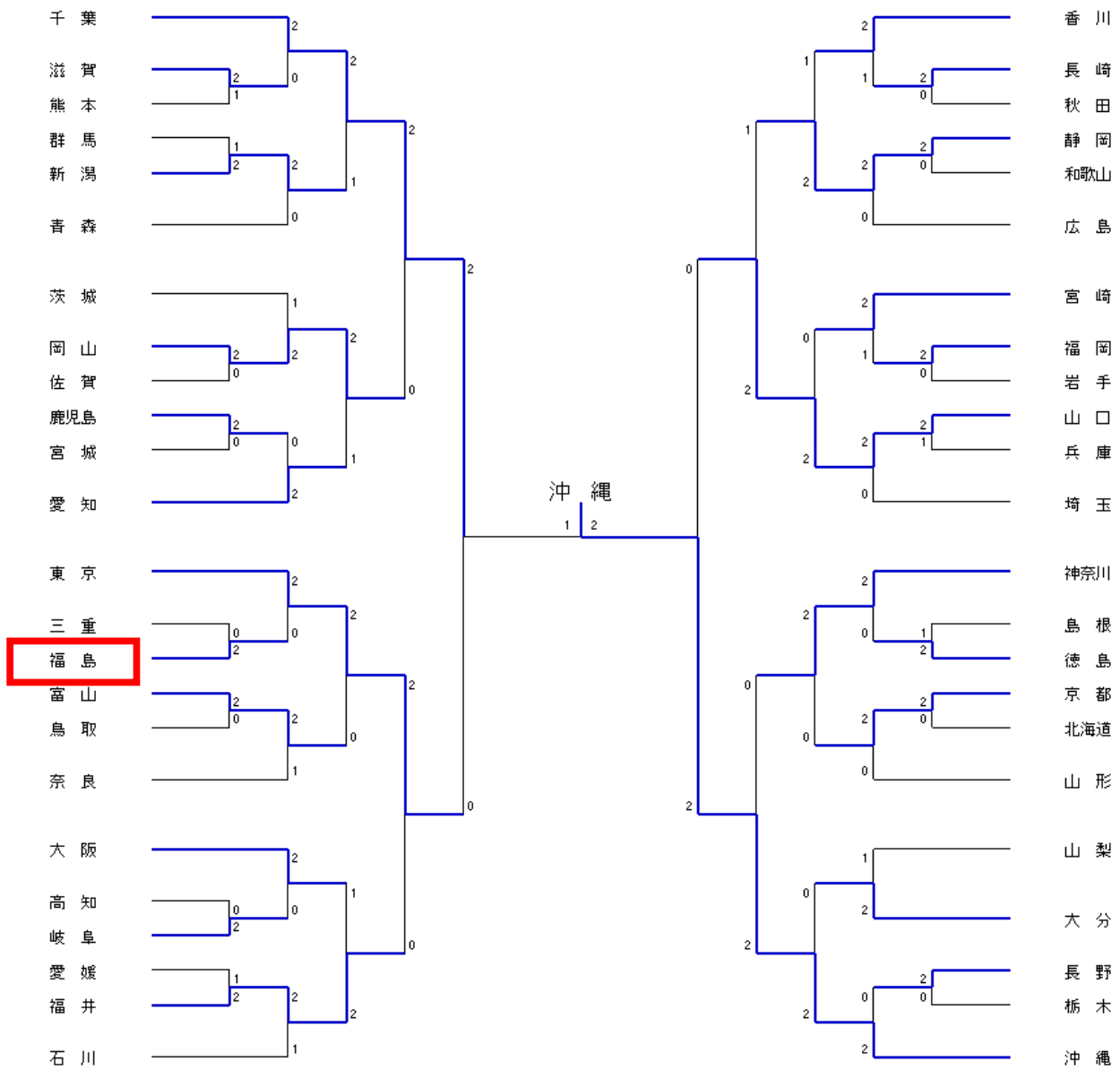

沖縄は20年ぶり3度目の優勝

7・8位決定戦

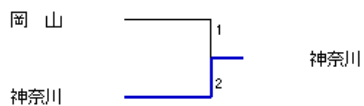

5・6位決定戦

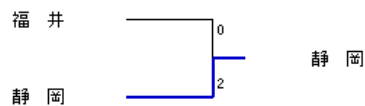

3・4位決定戦

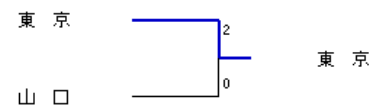

県記録本部 様

テニス

32

様式6-1

FAX送信 NO.

記録報道⇒県送信員に回付

対戦記録 速報

2015年9月27日

2015紀の国わかやま国体 テニス競技 (第70回 国民体育大会)

会場	和歌山市立つつじが丘テニスコート	区分	少年女子	1回戦
----	------------------	----	------	-----

対戦 チーム	No	14	トータルスコア				15
	名	三重県	0	0 S 2	2	福島県	
				D			
種目	選手名	スコア				選手名	
シングルス NO1	安部 有紗	×	1 : 8	○	伊藤 萌夏		
シングルス NO2	吉田 明日香	×	8 : 9	○	邊見 文香		
			7				
ダブルス	安部 有紗 吉田 明日香		:		伊藤 萌夏 邊見 文香		
開始時刻	11:53	記入者	三木	対戦 記号	D5		
終了時刻	14:01	コートNO	4				

照合	伊達
委員長	辻内



コメント

テニス

様式6-1

県記録本部 様

FAX送信 NO. ⑧

記録報道⇒県送信員に回付

対戦記録 速報

2015年9月28日

2015紀の国わかやま国体 テニス競技 (第70回 国民体育大会)

会場	和歌山市立つつじが丘テニスコート	区分	少年女子	2回戦
----	------------------	----	------	-----

対戦 チーム	No	13	トータルスコア			15
	名	東京都	2	2 S 0 D	0	福島県
種目	選手名	スコア			選手名	
シングルス NO1	福田 詩織	○	8 : 4	×	伊藤 萌夏	
シングルス NO2	加藤 慧	○	8 : 4	×	邊見 文香	
ダブルス	福田 詩織		:		伊藤 萌夏	
	加藤 慧				邊見 文香	
開始時刻	9:02	記入者	三木	対戦 記号	D21	
終了時刻	10:55	コートNO	4			

照合	伊香
委員長	伊内



コメント



第70回国民体育大会

確定

天皇杯/皇后杯 総合得点一覧表

大会委員長 原博実

2015わかやま国体

<<都道府県順>>

都道府県名	順位	男女総合 (天皇杯)	都道府県名	順位	女子総合 (皇后杯)
北海道	9位	1393	北海道	9位	670.5
青森	40位	722.5	青森	43位	354.5
岩手	16位	1099	岩手	16位	598
宮城	23位	956.5	宮城	22位	537
秋田	38位	774.5	秋田	38位	414
山形	36位	801.5	山形	39位	410.5
福島	31位	866	福島	35位	430.5
茨城	32位	839	茨城	25位	488.5
栃木	19位	1029	栃木	31位	454.5
群馬	22位	997.5	群馬	19位	569
埼玉	4位	1904.5	埼玉	5位	803
千葉	7位	1528.5	千葉	6位	749.5
東京	2位	2052.5	東京	1位	1121
神奈川	6位	1626	神奈川	7位	729.5
山梨	34位	818.5	山梨	29位	459.5
新潟	39位	767	新潟	40位	405.5
長野	14位	1150.5	長野	16位	598
富山	35位	807	富山	37位	425
石川	29位	887	石川	36位	430
福井	26位	920.5	福井	24位	500.5
静岡	20位	1015.5	静岡	14位	610.5
愛知	3位	1977.5	愛知	4位	942.5
三重	27位	918	三重	23位	502
岐阜	15位	1130.5	岐阜	11位	658
滋賀	24位	940	滋賀	26位	486
京都	10位	1293.5	京都	18位	597
大阪	5位	1806.5	大阪	3位	963.5
兵庫	12位	1215.5	兵庫	8位	694.5
奈良	33位	834.5	奈良	46位	337
和歌山	1位	2257	和歌山	2位	999.5
鳥取	40位	722.5	鳥取	30位	459
島根	44位	648.5	島根	44位	347
岡山	11位	1222.5	岡山	15位	608.5
広島	21位	1000.5	広島	13位	624.5
山口	28位	904.5	山口	27位	470.5
香川	30位	879	香川	34位	433.5
徳島	46位	605.5	徳島	41位	367.5
愛媛	13位	1203.5	愛媛	10位	665
高知	47位	576.5	高知	45位	340
福岡	8位	1519.5	福岡	12位	625
佐賀	43位	687.5	佐賀	32位	440
長崎	17位	1070.5	長崎	20位	547.5
熊本	18位	1038.5	熊本	21位	542
大分	25位	930.5	大分	28位	468.5
宮崎	42位	707.5	宮崎	47位	334.5
鹿児島	37位	799.5	鹿児島	33位	437
沖縄	45位	633	沖縄	42位	356
合計		50478.5	合計		26005

<<成績順>>

都道府県名	順位	男女総合 (天皇杯)	都道府県名	順位	女子総合 (皇后杯)
和歌山	1位	2257	東京	1位	1121
東京	2位	2052.5	和歌山	2位	999.5
愛知	3位	1977.5	大阪	3位	963.5
埼玉	4位	1904.5	愛知	4位	942.5
大阪	5位	1806.5	埼玉	5位	803
神奈川	6位	1626	千葉	6位	749.5
千葉	7位	1528.5	神奈川	7位	729.5
福岡	8位	1519.5	兵庫	8位	694.5
北海道	9位	1393	北海道	9位	670.5
京都	10位	1293.5	愛媛	10位	665
岡山	11位	1222.5	岐阜	11位	658
兵庫	12位	1215.5	福岡	12位	625
愛媛	13位	1203.5	広島	13位	624.5
長野	14位	1150.5	静岡	14位	610.5
岐阜	15位	1130.5	岡山	15位	608.5
岩手	16位	1099	岩手	16位	598
長崎	17位	1070.5	長野	16位	598
熊本	18位	1038.5	京都	18位	597
栃木	19位	1029	群馬	19位	569
静岡	20位	1015.5	長崎	20位	547.5
広島	21位	1000.5	熊本	21位	542
群馬	22位	997.5	宮城	22位	537
宮城	23位	956.5	三重	23位	502
滋賀	24位	940	福井	24位	500.5
大分	25位	930.5	茨城	25位	488.5
福井	26位	920.5	滋賀	26位	486
三重	27位	918	山口	27位	470.5
山口	28位	904.5	大分	28位	468.5
石川	29位	887	山梨	29位	459.5
香川	30位	879	鳥取	30位	459
福島	31位	866	栃木	31位	454.5
茨城	32位	839	佐賀	32位	440
奈良	33位	834.5	鹿児島	33位	437
山梨	34位	818.5	香川	34位	433.5
富山	35位	807	福島	35位	430.5
山形	36位	801.5	石川	36位	430
鹿児島	37位	799.5	富山	37位	425
秋田	38位	774.5	秋田	38位	414
新潟	39位	767	山形	39位	410.5
青森	40位	722.5	新潟	40位	405.5
鳥取	40位	722.5	徳島	41位	367.5
宮崎	42位	707.5	沖縄	42位	356
佐賀	43位	687.5	青森	43位	354.5
島根	44位	648.5	島根	44位	347
沖縄	45位	633	高知	45位	340
徳島	46位	605.5	奈良	46位	337
高知	47位	576.5	宮崎	47位	334.5
合計		50478.5	合計		26005

