

第70回 福島県総合体育大会スポーツ少年団の部

＜小学生男子シングルス＞

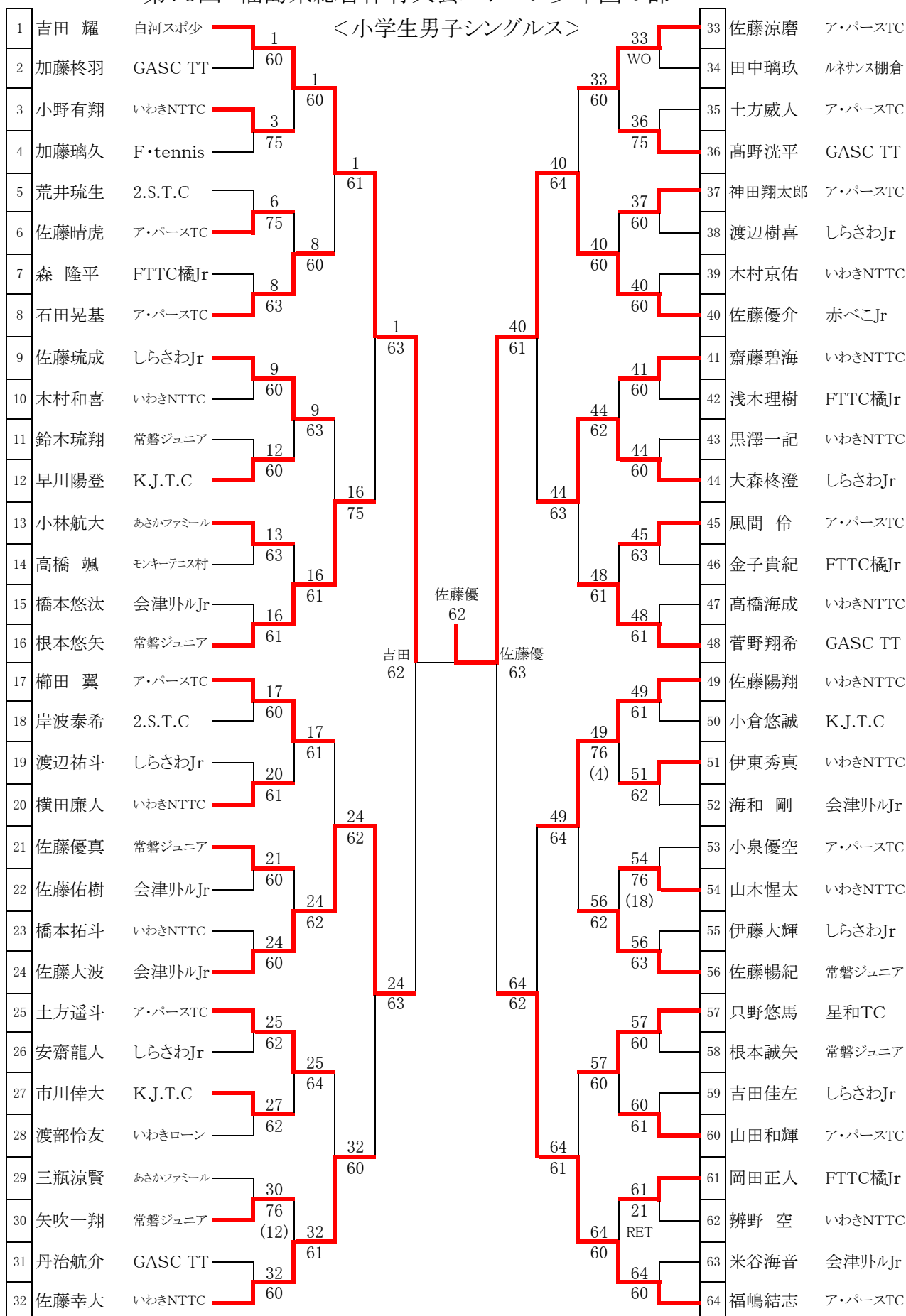

【シード順】 1. 吉田 2. 福嶋 3~4. 菅野、櫛田 5~8. 根本悠、佐藤涼、佐藤幸、佐藤陽 9~12. 佐藤暢、佐藤優、土方遥、佐藤琉 13~16. 只野、石田、齋藤碧、佐藤

3位決定戦

佐藤大

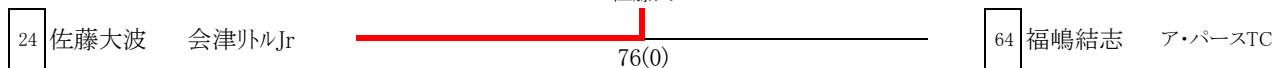

第70回 福島県総合体育大会スポーツ少年団の部

<小学生女子シングルス>

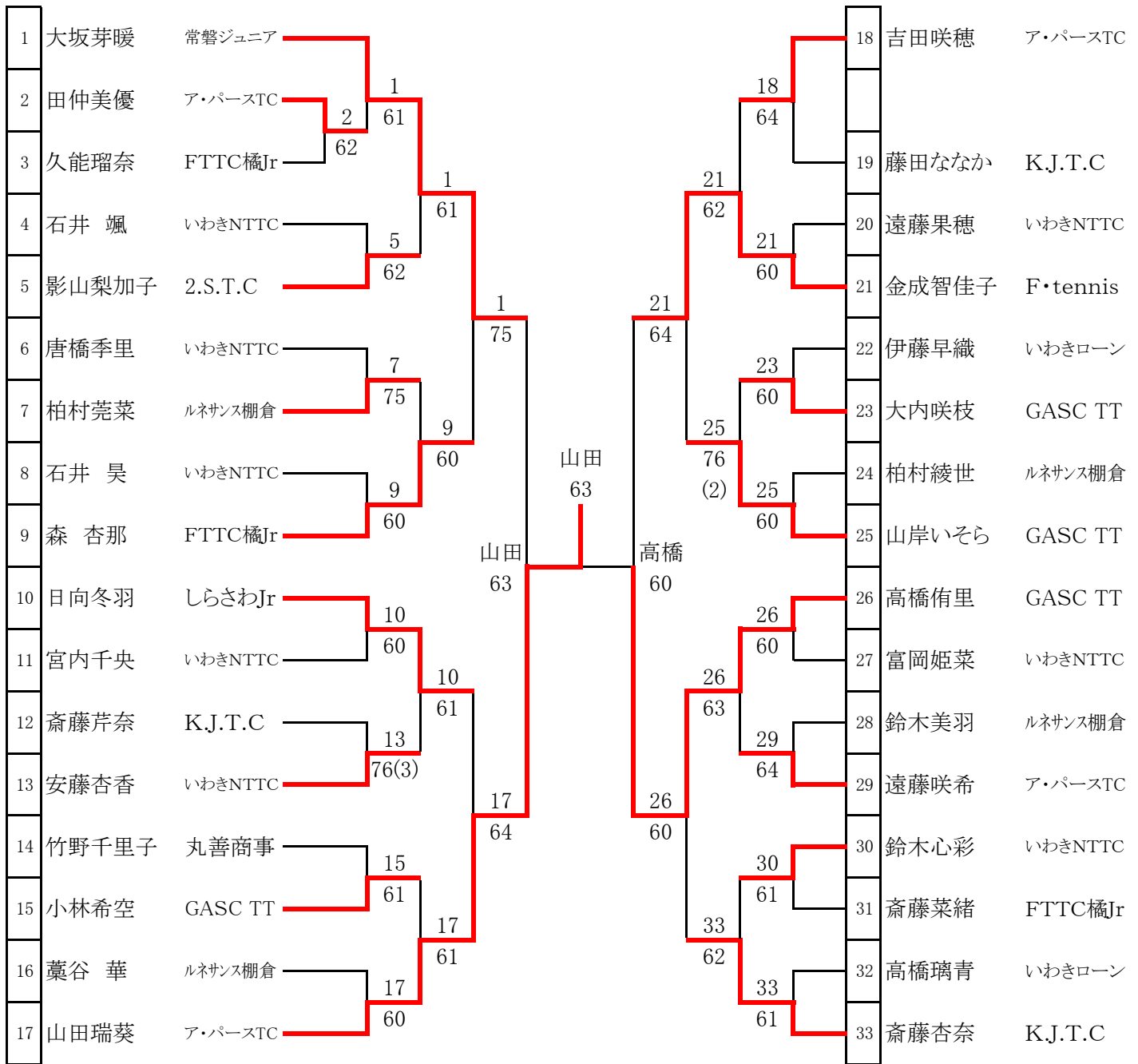

【シード順】 1. 大坂 2. 斎藤杏 3~4. 日向、山岸 5~8. 森、山田、吉田、高橋

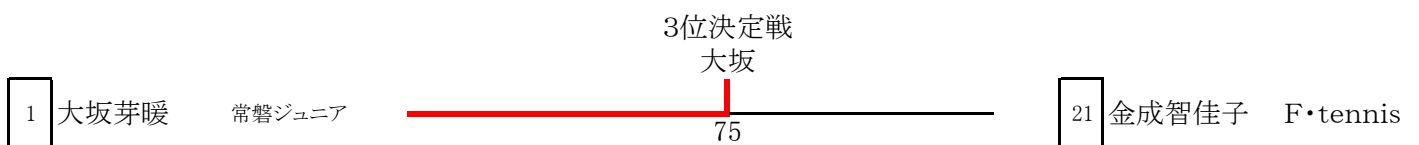

第70回福島県総合体育大会 テニス競技

〈小学生男子ダブルス〉

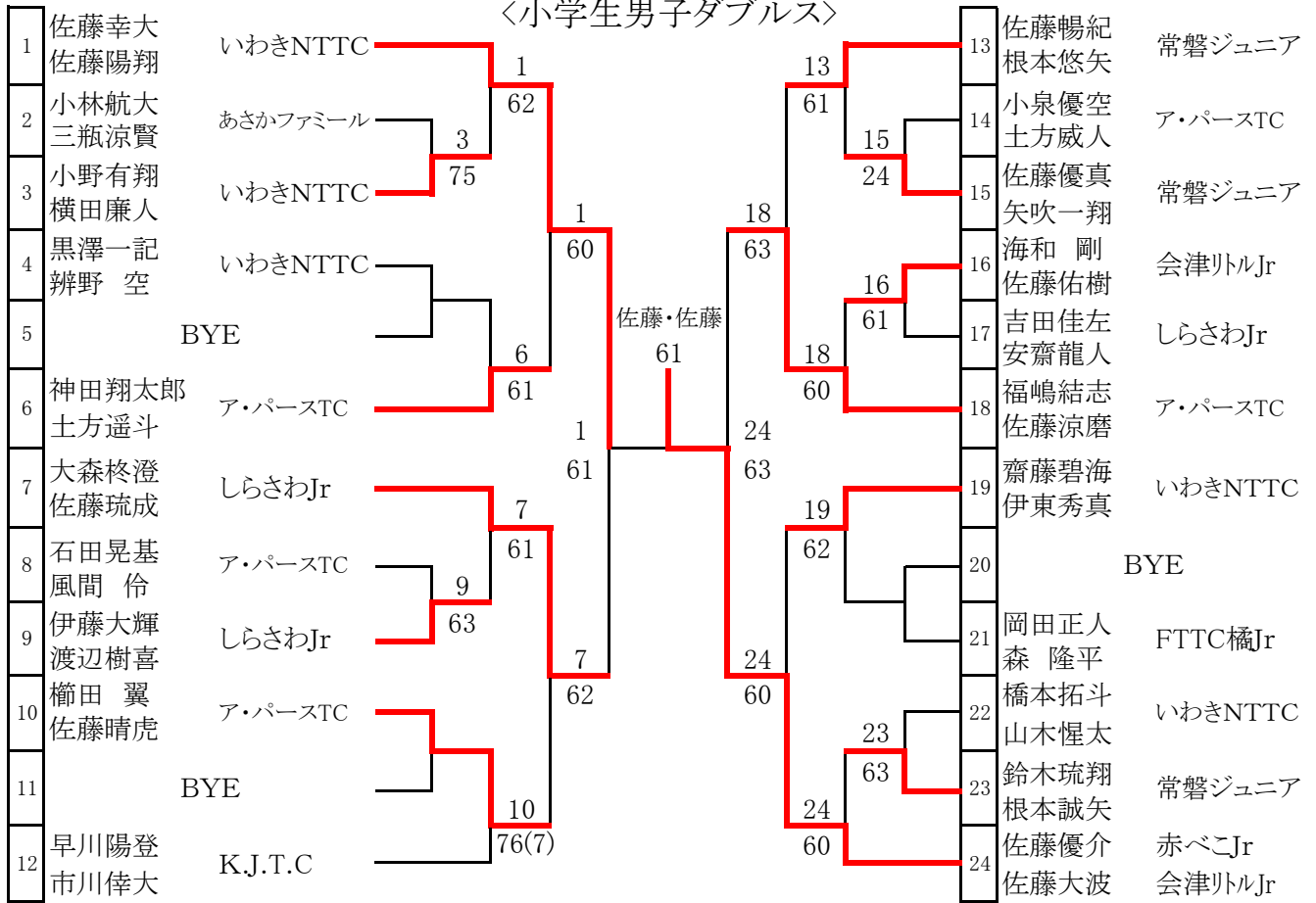

【シード順】 1. 佐藤幸・佐藤陽 2. 佐藤優・佐藤大 3~4. 大森・佐藤琉、佐藤涼・福嶋
5~8. 根本・佐藤暢、神田・土方遥、齋藤・伊東、早川・市川

3位決定戦
佐藤・福嶋

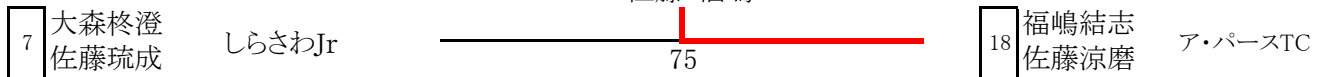

〈小学生女子ダブルス〉

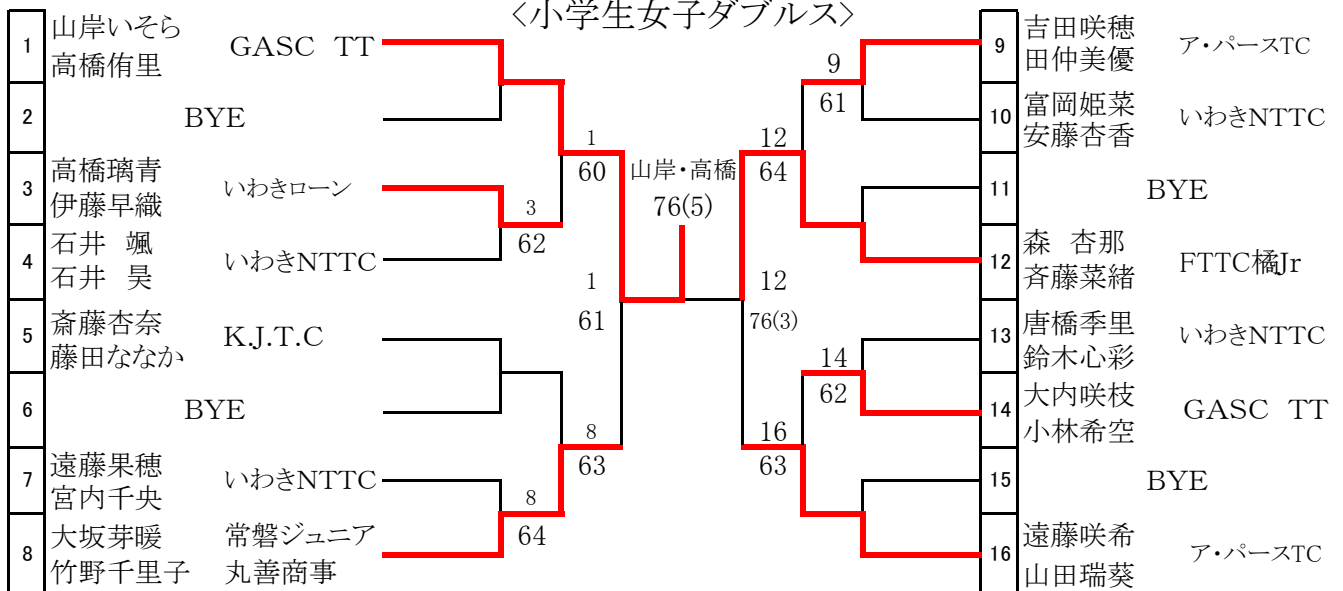

【シード順】 1. 山岸・高橋 2. 遠藤・山田 3~4. 斎藤杏・藤田、斎藤菜・森

3位決定戦
山田・遠藤

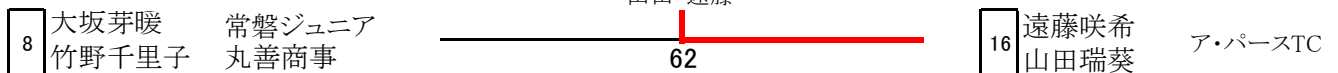

第70回 福島県総合体育大会 テニス競技
 <中学生男子シングルス>

| | | | | | | | | | | | | |
|----|-------|----------|----|----|----|----|-----|--|--|----|------|---------|
| 1 | 佐藤遼真 | 郡山五中 | | | | | | | | 17 | 佐藤 柊 | GASC TT |
| 2 | 緑川瑛隼 | GASC TT | 60 | | | | | | | 18 | 佐藤祐也 | GASC TT |
| 3 | 大木康太郎 | 天栄中 | 61 | 1 | | | | | | 19 | 八旗拓実 | 郡山六中 |
| 4 | 鈴木悠斗 | モンキーテニス村 | 61 | 4 | | | | | | 20 | 吉田有樹 | GASC TT |
| 5 | 野崎裕斗 | 郡山六中 | 61 | 5 | 1 | | | | | 21 | 石田星風 | 郡山六中 |
| 6 | 早坂 健 | 常磐ジュニア | 61 | 7 | 61 | | | | | 22 | 渋谷 匠 | GASC TT |
| 7 | 星 慶介 | GASC TT | 62 | 7 | 12 | 7 | RET | | | 23 | 山木耀太 | いわきNTTC |
| 8 | 鈴木真哉 | いわきNTTC | 62 | 7 | 62 | 佐藤 | | | | 24 | 渡辺健斗 | 郡山五中 |
| 9 | 柳葉結斗 | ア・パースTC | 64 | 9 | 64 | 佐藤 | | | | 25 | 海和大地 | 赤べこJr |
| 10 | 菅野永遠 | 郡山六中 | 61 | 9 | 61 | 蛭田 | | | | 26 | 吉田晴信 | 天栄中 |
| 11 | 大友一真 | 会津リトルJr | 61 | 12 | 61 | 61 | | | | 27 | 渡邊啓介 | 郡山六中 |
| 12 | 安藤悠大 | 郡山六中 | 63 | 12 | 63 | 62 | | | | 28 | 高橋咲人 | 郡山六中 |
| 13 | 鈴木崇文 | 常磐ジュニア | 60 | 13 | 61 | 32 | | | | 29 | 岡田幸人 | 郡山五中 |
| 14 | 岡田大空 | ア・パースTC | 60 | 16 | 60 | 61 | | | | 30 | 大坂恵司 | 常磐ジュニア |
| 15 | 草野大智 | 常磐ジュニア | 64 | 16 | 64 | 32 | | | | 31 | 酒井宥弥 | 郡山五中 |
| 16 | 幕内悠斗 | いわきローン | 60 | 16 | 60 | 62 | | | | 32 | 蛭田大遥 | ア・パースTC |

【シード順】 1. 佐藤 2. 蛭田 3~4. 柳葉、渡辺健
 5~8. 幕内、海和、佐藤柊、鈴木真

3位決定戦

佐藤

| | | | | | | | | | | | | |
|---|------|---------|----|--|--|--|--|--|--|----|------|---------|
| 9 | 柳葉結斗 | ア・パースTC | 63 | | | | | | | 17 | 佐藤 柊 | GASC TT |
|---|------|---------|----|--|--|--|--|--|--|----|------|---------|

第69回 福島県総合体育大会 テニス競技
 <中学生女子シングルス>

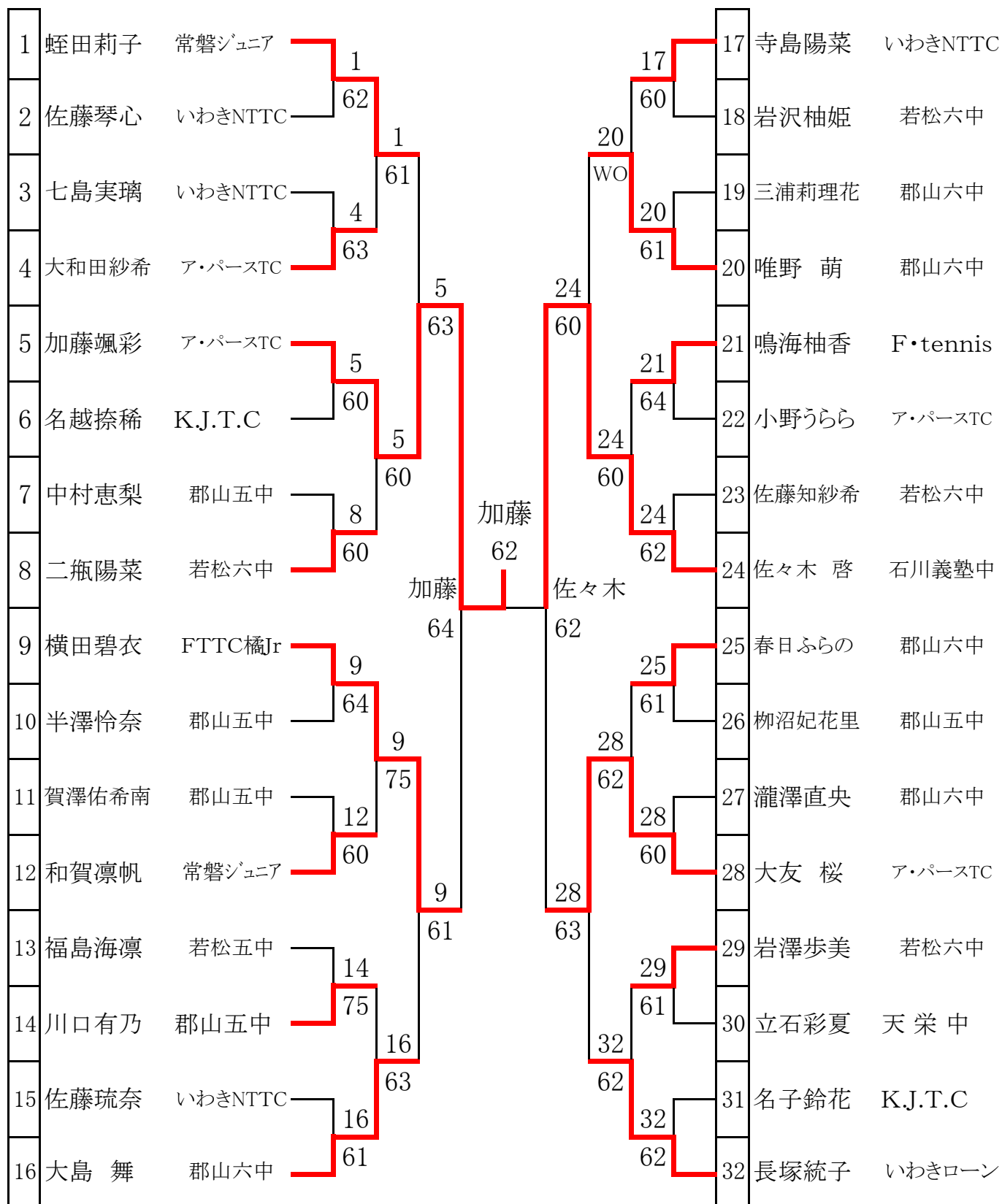

【シード順】 1. 蛭田 2. 長塚 3~4. 佐々木、横田
 5~8. 大島、春日、寺島、二瓶

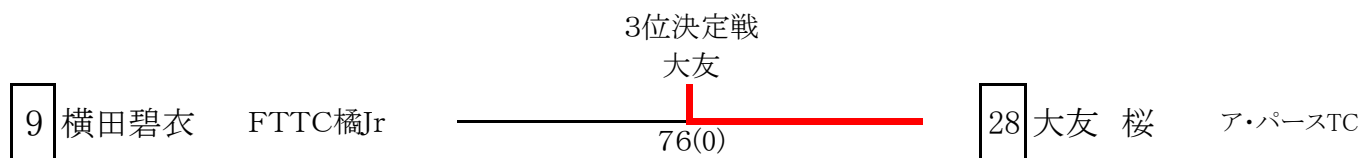

第70回 福島県総合体育大会スポーツ少年団の部 < 中学男子シングルス予選 >

予選1

| | | | |
|---|-------|-------------|-----------------|
| 1 | 岡田温人 | (郡山五中) | |
| 2 | 立石真也 | (天栄中) | |
| 3 | 大橋大地 | (郡山五中) | |
| 4 | 木村伊央利 | (いわきNTTC) | |
| 5 | BYE | | |
| 6 | 吉田晴信 | (天栄中) | |
| | | | 吉田 76 (4) |

予選2

| | | | |
|----|-------|-------------|----------|
| 7 | 八旗拓実 | (郡山六中) | |
| 8 | 蛭原凧人 | (天栄中) | |
| 9 | 大出和樹 | (GASC TT) | |
| 10 | 佐久間翔馬 | (郡山六中) | |
| 11 | 平田 蓮 | (郡山五中) | |
| 12 | 後藤駿介 | (天栄中) | |
| | | | 八旗 60 |

予選3

| | | | |
|----|------|----------|----------|
| 13 | 菅野永遠 | (郡山六中) | |
| 14 | 丸山侑大 | (天栄中) | |
| 15 | 杉原大暉 | (郡山五中) | |
| 16 | 吉田喜晴 | (天栄中) | |
| 17 | 長井 尊 | (郡山五中) | |
| 18 | 杉村嘉威 | (天栄中) | |
| | | | 菅野 62 |

予選4

| | | | |
|----|------|-------------|----------|
| 19 | 早坂 健 | (常磐ジュニア) | |
| 20 | 佐藤大洋 | (FTTC橘Jr) | |
| 21 | 菊池伊織 | (ア・パースTC) | |
| 22 | 圓谷雄太 | (郡山五中) | |
| 23 | 薄井優輝 | (天栄中) | |
| 24 | 八島晴人 | (ア・パースTC) | |
| | | | 早坂 63 |

予選5

| | | | |
|----|------|-------------|-----------------|
| 25 | 佐藤祐也 | (GASC TT) | |
| 26 | 本田煌佑 | (郡山五中) | |
| 27 | 宮島陸空 | (郡山六中) | |
| 28 | 山崎綱紀 | (郡山五中) | |
| 29 | 石井孝汰 | (郡山六中) | |
| 30 | 永山智克 | (郡山五中) | |
| | | | 佐藤 76 (3) |

予選6

| | | | |
|----|-------|-------------|----------|
| 31 | 渋谷 匠 | (GASC TT) | |
| 32 | 笹島秀俊 | (郡山五中) | |
| 33 | 大宮悠太郎 | (郡山六中) | |
| 34 | 須田晴貴 | (天栄中) | |
| 35 | 西川一真 | (郡山五中) | |
| 36 | 宗方陽聖 | (天栄中) | |
| | | | 渋谷 61 |

予選7

| | | | |
|----|------|-------------|----------|
| 37 | 山木耀太 | (いわきNTTC) | |
| 38 | 坂元慎樹 | (郡山五中) | |
| 39 | 渡部 開 | (郡山六中) | |
| 40 | 渡部貴寛 | (天栄中) | |
| 41 | 石川真悟 | (郡山五中) | |
| 42 | 若林直輝 | (会津外Jr) | |
| | | | 山木 62 |

予選8

| | | | |
|----|------|-------------|----------|
| 43 | 大坂恵司 | (常磐ジュニア) | |
| 44 | 大竹流風 | (郡山五中) | |
| 45 | 岡崎日向 | (郡山六中) | |
| 46 | 大澤樹輝 | (FTTC橘Jr) | |
| 47 | 大野和真 | (天栄中) | |
| 48 | 渡部友史 | (いわきローン) | |
| | | | 大坂 63 |

予選9

| | | | |
|----|-------|-------------|----|
| 49 | 酒井宥弥 | (郡山五中) | 49 |
| 50 | 川倉良介 | (郡山六中) | 61 |
| 51 | 鈴木康生 | (天栄中) | 50 |
| 52 | 大和田楓真 | (郡山五中) | 62 |
| 53 | 添田愛翔 | (いわきNTTC) | 53 |
| 54 | 林 隼人 | (郡山五中) | 75 |
| | | | 54 |
| | | | 61 |

酒井
64

予選10

| | | | |
|----|------|------------|----|
| 55 | 草野大智 | (常磐ジュニア) | 55 |
| 56 | 柴田璃空 | (郡山五中) | 60 |
| 57 | 羽田怜央 | (天栄中) | 56 |
| 58 | 伊藤大翔 | (郡山六中) | WO |
| 59 | 須藤歩夢 | (郡山五中) | 58 |
| 60 | 芳賀雄大 | (天栄中) | 61 |
| | | | 60 |
| | | | WO |

草野
60

予選11

| | | | |
|----|-------|----------|----|
| 61 | 大木康太郎 | (天栄中) | 61 |
| 62 | 相山朔矢 | (郡山五中) | 63 |
| 63 | 長久保 剛 | (郡山六中) | 63 |
| 64 | 並木彰吾 | (天栄中) | 65 |
| 65 | 佐久間陵寿 | (郡山五中) | 60 |
| 66 | 圓谷大智 | (天栄中) | 65 |
| | | | 62 |

大木
75

予選12

| | | | |
|----|-------|-------------|----|
| 67 | 緑川瑛隼 | (GASC TT) | 67 |
| 68 | 松坂悠哉 | (郡山五中) | 61 |
| 69 | 古川魁斗 | (郡山六中) | 69 |
| 70 | 内山巧稀 | (天栄中) | 60 |
| 71 | 草野登志弥 | (常磐ジュニア) | 70 |
| 72 | 坂本脩輔 | (郡山六中) | 62 |
| | | | 72 |
| | | | 60 |

緑川
64

予選13

| | | | |
|----|------|-------------|----|
| 73 | 渡邊啓介 | (郡山六中) | 73 |
| 74 | 大竹脩斗 | (郡山五中) | 60 |
| 75 | 藤田悠馬 | (いわきNTTC) | 75 |
| 76 | 鈴木惇士 | (天栄中) | 64 |
| 77 | 熊田大樹 | (郡山五中) | 76 |
| 78 | 安齋穂高 | (郡山六中) | 64 |
| 79 | 谷口博秀 | (郡山五中) | 78 |
| | | | 60 |
| | | | 78 |

渡邊
62

予選14

| | | | |
|----|-------|-------------|----|
| 80 | 岡田大空 | (ア・パースTC) | 80 |
| 81 | 中丸泰樹 | (郡山五中) | 60 |
| 82 | 林 真雅 | (大熊中) | 81 |
| 83 | 磯部智詞 | (天栄中) | WO |
| 84 | 安田 航 | (郡山五中) | 84 |
| 85 | 長谷川颯人 | (郡山五中) | 60 |
| 86 | 松本 慧 | (いわきNTTC) | 86 |
| | | | 64 |
| | | | 86 |

岡田
75

予選15

| | | | |
|----|------|-------------|----|
| 87 | 星 慶介 | (GASC TT) | 87 |
| 88 | 山内光希 | (郡山五中) | 62 |
| 89 | 飯島拓海 | (いわきローン) | 89 |
| 90 | 渡辺大愛 | (会津ルル Jr) | 61 |
| 91 | 外川蒼大 | (郡山五中) | 91 |
| 92 | 高松眞宏 | (郡山五中) | 63 |
| 93 | 栗原優斗 | (郡山六中) | 93 |
| | | | 62 |
| | | | 60 |

星
62

予選16

| | | | |
|-----|-------|-------------|-----|
| 94 | 大友一真 | (会津ルル Jr) | 94 |
| 95 | 鈴木和睦 | (郡山五中) | 61 |
| 96 | 鈴木 陸 | (天栄中) | 96 |
| 97 | 長谷川直哉 | (いわきローン) | 62 |
| 98 | 松崎勇飛 | (郡山六中) | 97 |
| 99 | 根本雄汰 | (郡山五中) | 63 |
| 100 | 星 勇人 | (GASC TT) | 100 |
| | | | 62 |
| | | | 60 |

大友
64

第70回 福島県総合体育大会スポーツ少年団の部 <中学女子シングルス予選>

予選1

| | | | | |
|---|-------|-----------|----|----|
| 1 | 佐藤琉奈 | (いわきNTTC) | 61 | 佐藤 |
| 2 | BYE | | | |
| 3 | 皆川しづく | (若松六中) | 60 | 4 |
| 4 | 笠間結衣 | (郡山六中) | | |

予選2

| | | | | |
|---|-------|----------|----|----|
| 5 | 田村優佳 | (郡山六中) | 60 | 賀澤 |
| 6 | 佐藤星光 | (大熊中) | | |
| 7 | 賀澤佑希南 | (郡山五中) | 63 | 7 |
| 8 | 松村亜梨沙 | (いわきローン) | | |

予選3

| | | | | |
|----|-------|-------------|----|----|
| 9 | 岩崎由芽花 | (グリーンTC Jr) | 60 | 瀧澤 |
| 10 | 菅野有花 | (郡山五中) | | |
| 11 | 瀧澤直央 | (郡山六中) | 64 | 11 |
| 12 | 鈴木 瑛 | (常磐ジュニア) | | |

予選4

| | | | | |
|----|-------|-----------|----|----|
| 13 | 小野うらら | (ア・パースTC) | 62 | 小野 |
| 14 | 渡辺美佳 | (郡山五中) | | |
| 15 | 鹿俣怜杏 | (郡山六中) | 62 | 15 |
| 16 | 大須賀るか | (天栄中) | | |

予選5

| | | | | |
|----|------|-----------|----|----|
| 17 | 名子鈴花 | (K.J.T.C) | 61 | 名子 |
| 18 | 鈴木穂花 | (天栄中) | | |
| 19 | 滝田維織 | (郡山六中) | 64 | 19 |
| 20 | 坂本絢音 | (いわきNTTC) | | |

予選6

| | | | | |
|----|-------|--------|----|----|
| 21 | 半澤怜奈 | (郡山五中) | 60 | 半澤 |
| 22 | 小坂橋吏胡 | (郡山六中) | | |
| 23 | 芳賀瑞姫 | (天栄中) | 62 | 23 |
| 24 | 皆川華子 | (若松六中) | | |

予選7

| | | | | |
|----|------|--------|----|----|
| 25 | 岩沢柚姫 | (若松六中) | 62 | 岩沢 |
| 26 | 森 千慧 | (天栄中) | | |
| 27 | 加藤彩季 | (郡山五中) | 60 | 28 |
| 28 | 林 彩加 | (郡山六中) | | |

予選8

| | | | | |
|----|-------|------------|----|----|
| 29 | 三浦莉里花 | (郡山六中) | 64 | 三浦 |
| 30 | 佐藤唯羽 | (若松六中) | | |
| 31 | 大平凜々子 | (郡山六中) | 63 | 31 |
| 32 | 菅野このみ | (F・tennis) | | |

予選9

| | | | | | |
|----|------|-----------|----|----|----------|
| 33 | 佐藤琴心 | (いわきNTTC) | 33 | 60 | 佐藤 60 |
| 34 | 安田夏実 | (郡山六中) | | | |
| 35 | 渡辺里奈 | (郡山五中) | 36 | 61 | |
| 36 | 長谷川楓 | (若松六中) | | | |

予選10

| | | | | | |
|----|--------|-----------|----|----|----------|
| 37 | 名越捺稀 | (K.J.T.C) | 37 | 61 | 名越 64 |
| 38 | 樽川真奈 | (郡山六中) | | | |
| 39 | 村上凜奈 | (郡山六中) | 40 | 61 | |
| 40 | 工藤エバニィ | (郡山五中) | | | |

予選11

| | | | | | |
|----|-------|-------------|----|----|----------|
| 41 | 荒 美玖 | (グリーンTC Jr) | 41 | 63 | 柳沼 62 |
| 42 | 三瓶純恋 | (大熊中) | | | |
| 43 | 鎌田星来 | (郡山六中) | 44 | wo | |
| 44 | 柳沼妃花里 | (郡山五中) | | | |

予選12

| | | | | | |
|----|------|--------|----|-----------|----------|
| 45 | 中村恵梨 | (郡山五中) | 45 | 62 | 中村 63 |
| 46 | 小松夏海 | (郡山六中) | | | |
| 47 | 海和はな | (若松六中) | 47 | 76 (3) | |
| 48 | 山崎祐香 | (天栄中) | | | |

予選13

| | | | | | |
|----|-------|--------|----|----|----------|
| 49 | 米澤亜美 | (郡山五中) | 49 | 60 | 立石 63 |
| 50 | 山田奏薫 | (郡山六中) | | | |
| 51 | 早田つむぎ | (郡山六中) | 52 | 63 | |
| 52 | 立石彩夏 | (天栄中) | | | |

予選14

| | | | | | |
|----|------|----------|----|----|----------|
| 53 | 草野仁那 | (いわきローン) | 53 | 61 | 川口 75 |
| 54 | 三田莉愛 | (郡山六中) | | | |
| 55 | 大島 憩 | (若松六中) | 56 | 62 | |
| 56 | 川口有乃 | (郡山五中) | | | |

予選15

| | | | | | |
|----|---------|--------|----|----|----------|
| 57 | 佐藤知紗希 | (若松六中) | 57 | 64 | 佐藤 64 |
| 58 | 齋藤 凜 | (郡山六中) | | | |
| 59 | カタリクリスパ | (郡山五中) | 60 | 63 | |
| 60 | 大平水菜 | (天栄中) | | | |

予選16

| | | | | | |
|----|-------|-----------|----|----|----------|
| 61 | 伊達未結名 | (天栄中) | 61 | 62 | 七島 63 |
| 62 | 野地朋香 | (郡山六中) | | | |
| 63 | 田中玲菜 | (郡山五中) | 64 | wo | |
| 64 | 七島実璃 | (いわきNTTC) | | | |

第70回 福島県総合体育大会スポーツ少年団の部

<中学生男子ダブルス>

| | | | | | | | | |
|----|----------------|-----------------|-------|----|--|----|---------------|--------------------|
| 1 | 蛭田大遥 柳葉結斗 | ア・パースTC | | | | 33 | 鈴木真哉 山木耀太 | いわきNTTC |
| 2 | BYE | | 1 | | | 34 | BYE | |
| 3 | 緑川慶悟 蛭田周夏 | 天栄中 | 60 | 3 | | 35 | 平田蓮 山内光希 | 郡山五中 |
| 4 | 坂元慎樹 本田煌佑 | 郡山五中 | 64 | | | 36 | 姥原風人 吉田喜晴 | 天栄中 |
| 5 | 宗方陽聖 薄井優輝 | 天栄中 | 61 | 5 | | 37 | 大橋大地 高松眞宏 | 郡山五中 |
| 6 | 大竹脩斗 松坂悠哉 | 郡山五中 | 60 | 7 | | 38 | 藤田悠馬 添田愛翔 | いわきNTTC |
| 7 | 栗原優斗 松崎勇飛 | 郡山六中 | 63 | 7 | | 39 | BYE | |
| 8 | 佐久間陵寿 長井 尊 | 郡山五中 | 76(3) | | | 40 | 早坂 健 大坂恵司 | 常磐ジュニア |
| 9 | 鈴木崇文 草野大智 | 常磐ジュニア | 63 | 9 | | 41 | 後藤駿介 鈴木 陸 | 天栄中 |
| 10 | BYE | | | | | 42 | 坂本脩輔 安齋徳高 | 郡山六中 |
| 11 | 須藤歩夢 根本雄汰 | 郡山五中 | 60 | 12 | | 43 | 西川一真 圓谷雄太 | 郡山五中 |
| 12 | 吉村駿汰 須田晴貴 | 天栄中 | 62 | 9 | | 44 | 鈴木悠斗 渡部友史 | モンキーテニス村 いわきローン |
| 13 | 星 慶介 星 勇人 | GASC TT | 64 | 13 | | 45 | 内山巧稀 並木彰吾 | 天栄中 |
| 14 | 柴田璃空 笹島秀俊 | 郡山五中 | 61 | 16 | | 46 | 中丸泰樹 大和田楓真 | 郡山五中 |
| 15 | BYE | | | | | 47 | BYE | |
| 16 | 野崎裕斗 高橋咲人 | 郡山六中 | | | | 48 | 八旗拓実 伊藤大翔 | 郡山六中 |
| 17 | 渡辺健斗 岡田温人 | 郡山五中 | | | | 49 | 幕内悠斗 長谷川直哉 | いわきローン |
| 18 | BYE | | | | | 50 | BYE | |
| 19 | 酒井宥弥 山崎綱紀 | 郡山五中 | 61 | 17 | | 51 | 吉田晴信 渡部貴寛 | 天栄中 |
| 20 | 大宮悠太郎 長久保 剛 | 郡山六中 | 76(2) | 17 | | 52 | 岡田大空 菊地伊織 | ア・パースTC |
| 21 | 石川真悟 杉原大暉 | 郡山五中 | 62 | 21 | | 53 | 若林直輝 渡辺大愛 | 会津ルルJr |
| 22 | 鈴木康生 磯部智詞 | 天栄中 | 61 | 24 | | 54 | 相山朔矢 大竹流風 | 郡山五中 |
| 23 | 松本 慧 木村伊央利 | いわきNTTC | 63 | 24 | | 55 | BYE | |
| 24 | 永山智克 安田智克 | 郡山五中 | 61 | 17 | | 56 | 渡邊啓介 石田星風 | 郡山六中 |
| 25 | 安藤悠大 菅野永遠 | 郡山六中 | 76(5) | | | 57 | 佐藤 終 吉田有樹 | GASC TT |
| 26 | BYE | | | | | 58 | 芳賀雄大 大木康太郎 | 天栄中 |
| 27 | 杉村嘉威 立石真也 | 天栄中 | 60 | 25 | | 59 | 林 隼人 谷口博秀 | 郡山五中 |
| 28 | 長谷川颯人 外川蒼大 | 郡山五中 | 61 | 32 | | 60 | 大澤樹輝 佐藤大洋 | FTTC橘Jr |
| 29 | 緑川瑛隼 佐藤祐也 | GASC TT | 60 | 29 | | 61 | 熊田大樹 鈴木和睦 | 郡山五中 |
| 30 | 圓谷大智 丸山侑大 | 天栄中 | 60 | 32 | | 62 | 鈴木惇士 小室裕太 | 天栄中 |
| 31 | BYE | | | | | 63 | BYE | |
| 32 | 海和大地 大友一真 | 赤べこJr 会津ルルJr | | | | 64 | 佐藤遼真 岡田幸人 | 郡山五中 |

【シード順】 1. 蛭田・柳葉 2. 佐藤遼・岡田幸 3~4. 渡辺健・岡田温、八旗・伊藤 5~8. 海和・大友、鈴木真・山木、幕内・長谷川、
9~12. 鈴木崇・草野、渡邊・石田、安藤・菅野、早坂・大坂 13~16. 佐藤終・吉田、安田・永山、後藤・鈴木、佐久間・長井

3位決定戦

渡辺・岡田

| | | | | | | |
|----|--------------|------|----|----|--------------|------|
| 17 | 渡辺健斗 岡田温人 | 郡山五中 | 63 | 48 | 八旗拓実 伊藤大翔 | 郡山六中 |
|----|--------------|------|----|----|--------------|------|

第70回 福島県総合体育大会スポーツ少年団の部

<中学生女子ダブルス>

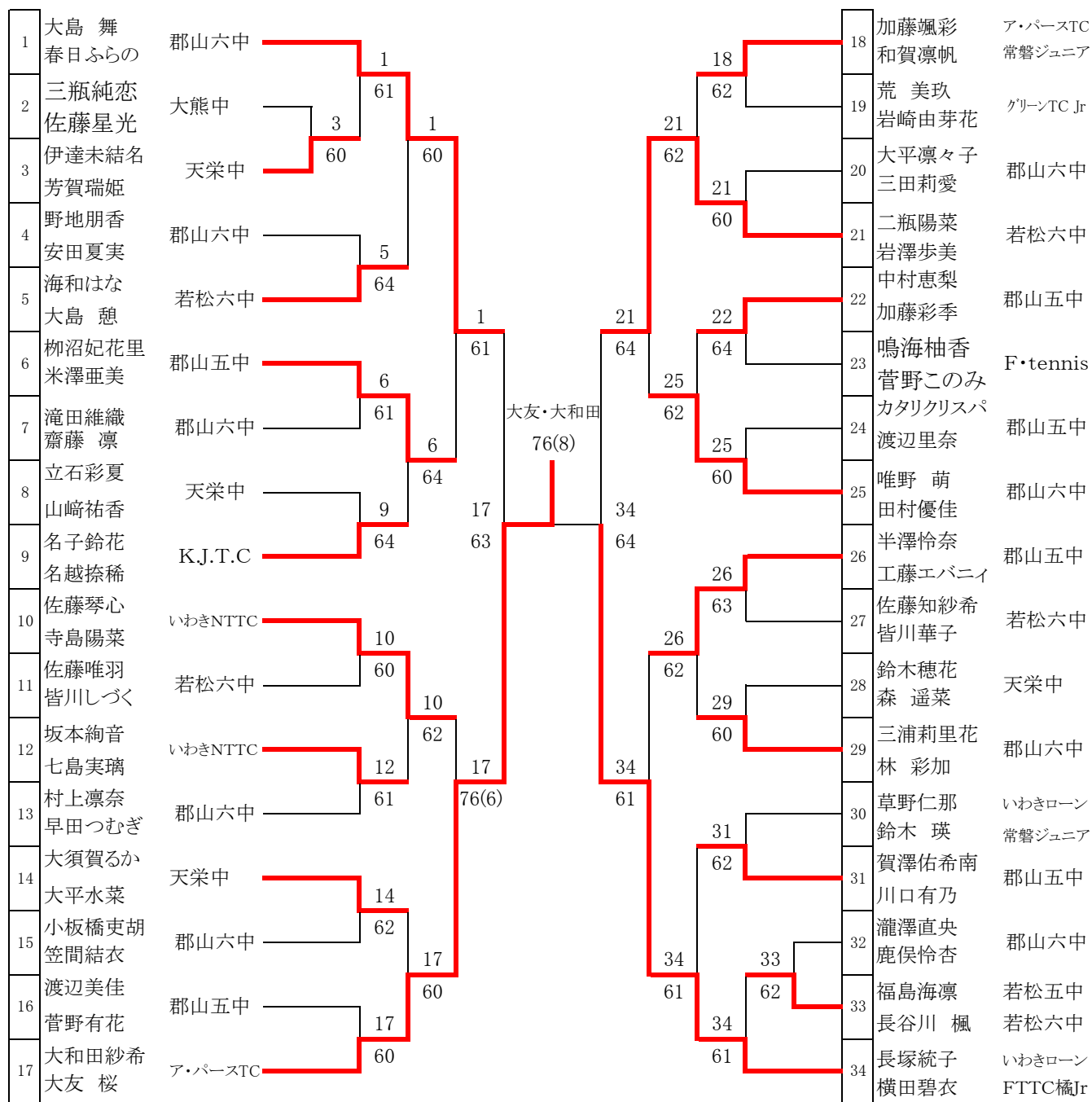

【シード順】 1. 大島・春日 2. 長塚・横田 3~4. 佐藤・寺島、唯野・田村
5~8. 和賀・加藤、大友・大和田、名子・名越、半澤・工藤

3位決定戦

二瓶・岩澤

