

福島県総合体育大会 テニス競技
 <中学生男子シングルス>

1	根本陽生	More-Tennis		1根本		17福嶋	17	福嶋結志	ア・パース
2	海和 剛	会津リトルJr		60	1根本	17福嶋	18	鎌田和至	いわきローン
3	橋本拓斗	いわきニュータウン		3橋本	61	61	19	長瀬颯太	ア・パース
4	吉原大貴	team S		62	1根本	64	20	加藤柊羽	GASC TT
5	佐藤晴虎	ア・パース		5佐藤	64	63	21	山木惺太	いわきニュータウン
6	齋藤秀成	郡山六中		62	8榎田	60	22	岡田正人	郡山五中
7	宗像康平	郡山五中		8榎田	64	64	23	志村佳悟	郡山六中
8	榎田 翼	ア・パース		62	優勝 1根本	60	24	市川偉大	K. J. T. C
9	佐藤琉成	しらかわJr		9佐藤	61	62	25	菅野翔希	GASC TT
10	菊地英介	GASC TT		65	9佐藤	64	26	名合紀博	GASC TT
11	谷 拳志郎	大玉ROT. TC		12秋山	62	64	27	阿部希垂斗	常磐ジュニア
12	秋山恵澄	いわきニュータウン		63	9佐藤	62	28	佐藤優真	常磐ジュニア
13	佐藤陽翔	いわきニュータウン		60	61	60	29	太田 泉	team S
14	石井大雅	ア・パース		16三瓶	65	61	30	土方威人	ア・パース
15	小松直輝	team S		62	60	60	31	島貫夏成	GASC TT
16	三瓶涼賢	team S		62	61	61	32	高野洸平	GASC TT

【シード順】 1. 根本 2. 高野 3~4. 市川、佐藤（琉）
 5~8. 榎田、福嶋、三瓶、菅野（翔）

3位決定戦

17福嶋 63

9	佐藤琉成	しらかわJr				17	福嶋結志	ア・パース
---	------	--------	--	--	--	----	------	-------

福島県総合体育大会 テニス競技
 <中学生女子シングルス>

1	石井 颯	いわきニュータウン		1石井		17富山	17	富山ひなた	ア・パース
2	唐崎由奈	いわきローン		60		60	18	深谷美來	郡山六中
3	鈴木梨央	天栄中		4田崎		19高橋	19	高橋璃青	いわきローン
4	田崎妃乃	会津UJr		62		65	20	齋藤芹奈	team S
5	久能瑠奈	K.J.T.C		5久能		21鷺	21	鷺 茉優	ア・パース
6	安藤凜音	ア・パース		60		60	22	松尾美結	郡山五中
7	田仲美優	ア・パース		8安藤		24鳴海	23	林 美月葵	郡山五中
8	安藤杏香	いわきニュータウン		61		61	24	鳴海春佳	F・tennis
9	草野千莉	いわきローン		9草野		25金子	25	金子天茉音	いわきローン
10	樋田結衣	ア・パース		60		60	26	山本海央	会津UJr
11	齋藤杏奈	team S		12柏村		28藤田	27	齋藤璃子	いわきローン
12	柏村綾世	team S		64		63	28	藤田ななか	team S
13	藁谷 華	team S		13藁谷		29井上	29	井上ここ音	郡山五中
14	大石莉楠	いわきニュータウン		60		65	30	山添琳野	いわきニュータウン
15	蛭田紗衣実	天栄中		16鈴木		60	31	大竹心遥	ア・パース
16	鈴木心彩	いわきニュータウン		60		60	32	石井 昊	いわきニュータウン

【シード順】 1. 石井颯 2. 石井昊 3~4. 鳴海、草野
 5~8. 富山、鈴木（心）、金子、安藤（杏）

3位決定戦
 9草野 63

9	草野千莉	いわきローン					24	鳴海春佳	F・tennis
---	------	--------	--	--	--	--	----	------	----------

<中学男子シングルス予選>

予選1

1	海和 剛	会津リトルJr			
2	沼田蒼也	いわきニュータウン	2沼田	86	1海和 71
3	園谷 航	天栄中			1海和 74
4	佐原幸哉	天栄中			
5	菅野 陽介	郡山六中	5菅野	71	
6	齊藤 柁	郡山五中	6齊藤	73	

予選2

7	谷 拳志郎	大玉ROT.TC			
8	齋藤杏樹	郡山五中	8齋藤	W.O.	7谷 71
9	新田幸統	立葵ジュニア			7谷 86
10	須藤琉稀	天栄中	10須藤	W.O.	
11	小熊大晴	郡山六中			
12	渡邊美都輝	いわきニュータウン	12渡邊	73	

予選3

13	菊地英介	G ASC TT			
14	鈴木永太郎	郡山五中	13菊地	70	
15	渡辺蒼空	天栄中	15渡辺	72	13菊地 74
16	菅野拳慎	team S	16菅野	72	
17	畑中佑月	郡山六中			
18	比佐柁太	郡山六中	16菅野	72	

予選4

19	橋本拓斗	いわきニュータウン			
20	平田大樹	郡山五中	19橋本	72	
21	小坂橋綾太	天栄中	20平田	W.O.	19橋本 75
22	若林 弾	立葵ジュニア	23能田	W.O.	
23	熊田琉生	郡山六中			
24	後藤優心	天栄中	24後藤	71	

予選5

25	島貫夏成	G ASC TT			
26	植松楓河	いわきローン	25島貫	72	
27	朝内佑光	郡山五中	26植松	72	25島貫 72
28	矢部僚	天栄中			
29	古川達稀	郡山六中	29古川	72	
30	森 隆平	郡山五中	30森	70	

予選6

31	小松直輝	team S			
32	遠藤維月	郡山五中	31小松	73	
33	田久蒼和	いわきニュータウン	33田久	72	31小松 72
34	小針 聖	天栄中			
35	柴田瑞月	郡山六中	35柴田	75	
36	浅野夏規	郡山六中	36浅野	74	

予選7

37	土方威人	ア・パース			
38	高山煌大	郡山五中	37土方	73	
39	吉田太孜	G ASC TT	39吉田	72	37土方 70
40	大木一輝	天栄中			
41	橋本諷	郡山六中	41	W.O.	
42	新田晃久	team S	41	W.O.	

予選8

43	宮川純樹	いわきローン			
44	上遠野伸久	郡山五中	43宮川	72	
45	佐々木智輝	立葵ジュニア	44上遠野	W.O.	43志村 75
46	塩田美月	天栄中			
47	早川風雅	郡山六中	47早川	W.O.	
48	志村佳悟	郡山六中	48志村	71	

予選9

49	長瀬颯太	ア・パース			
50	渡辺有空	郡山五中	49長瀬	72	
51	長谷川隼太	会津リトルJr	51長谷川	72	49長瀬 73
52	森 大輝	天栄中			
53	小平和樹	郡山六中	52森	73	
54	平山 慶	team S	54平山	74	

予選10

55	鈴木智憲	郡山五中			
56	今泉太志	郡山六中	55阿部	W.O.	
57	阿部希垂斗	常磐ジュニア	57阿部	71	57阿部 74
58	成田遙夢	立葵ジュニア			
59	横山崇慶	郡山五中			
60	菅野巴麒	F・tennis	60菅野	W.O.	

予選11

61	名合紀博	G ASC TT			
62	山本琉生	郡山五中	61名合	71	
63	黒澤嵐	天栄中	63黒澤	W.O.	61名合 86
64	鈴木諒真	いわきニュータウン	64鈴木	72	
65	小泉賢太	郡山六中			
66	湯壁朋樹	郡山五中	64鈴木	74	

予選12

67	岡田正人	郡山五中			
68	今泉煌哉	郡山六中	67岡田	71	
69	平山 遼	team S	69平山	74	67岡田 71
70	小沼 恋	天栄中			
71	滝谷志昊	郡山五中	71滝谷	70	
72	石橋快斗	会津リトルJr	71滝谷	W.O.	

予選13

73	宗像康平	郡山五中			
74	内山遼久	天栄中	73宗像	86	
75	赤津陽一郎	いわきローン	75赤津	86	73宗像 73
76	小林楷	天栄中			
77	鈴木涼仁	郡山五中	77鈴木	97	
78	大友雅人	会津リトルJr	77鈴木	W.O.	

予選14

79	吉田健人	郡山五中			
80	吉田三玲	郡山六中	79吉田	71	
81	小沼蒼空	立葵ジュニア	80吉田	W.O.	84石井 75
82	佐藤亘	郡山六中			
83	篠原太陽	郡山五中	82佐藤	74	
84	石井大雅	ア・パース	84石井	70	

予選15

85	森 悠哉	天栄中			
86	菅野 陽	郡山五中	85森	72	
87	五十嵐慧和	立葵ジュニア	86菅野	W.O.	88鎌田 73
88	鎌田和至	いわきローン	88鎌田	71	
89	森海翔	郡山六中			
90	松尾佳治	郡山五中	88鎌田	86	

予選16

91	渡辺斗空	郡山五中			
92	黒田唯翔	郡山六中	91渡辺	71	
93	星天翔	立葵ジュニア	92黒田	W.O.	94齋藤 73
94	齋藤秀成	郡山六中			
95	設楽龍平	郡山五中	94齋藤	72	
96	蛭田晴大	ア・パース	94齋藤	75	

<中学女子シングルス予選>

予選 1

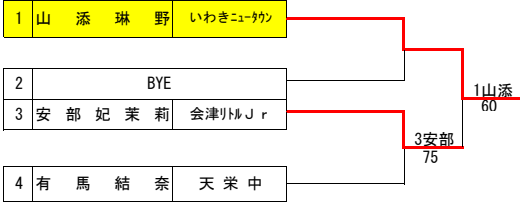

予選 2

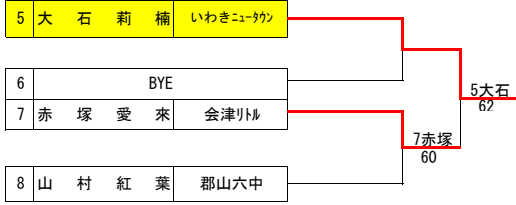

予選 3

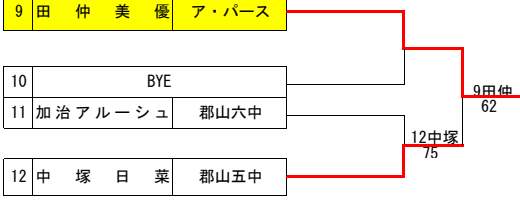

予選 4

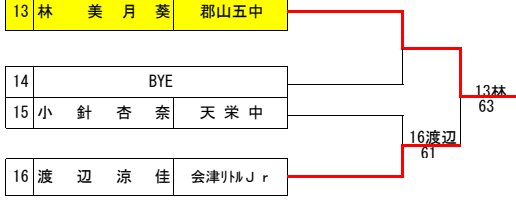

予選 5



予選 6

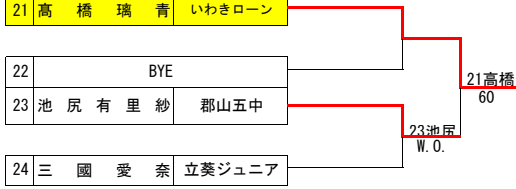

予選 7

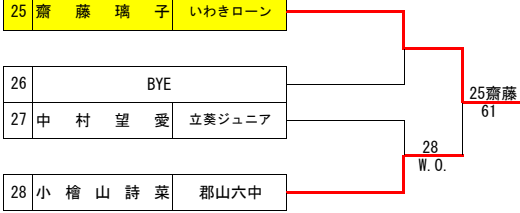

予選 8

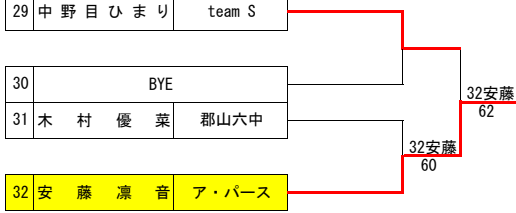

予選 9

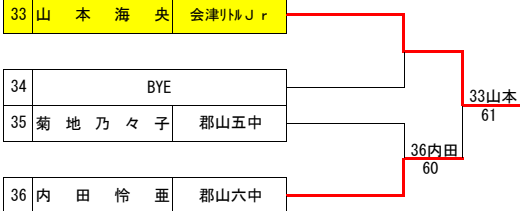

予選 10

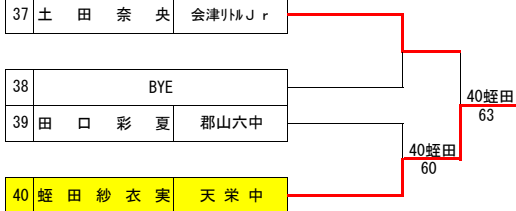

予選 11

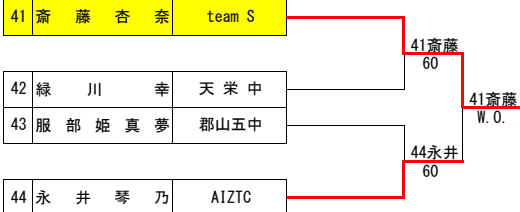

予選 12

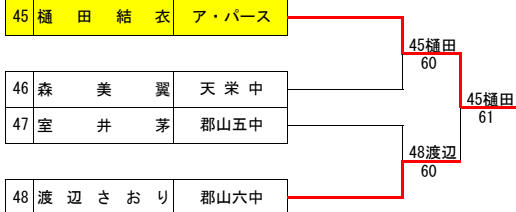

予選 13

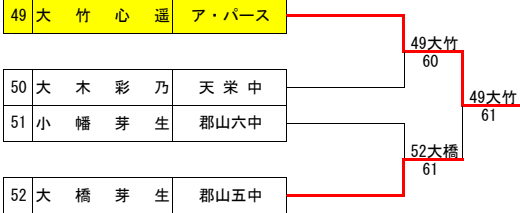

予選 14

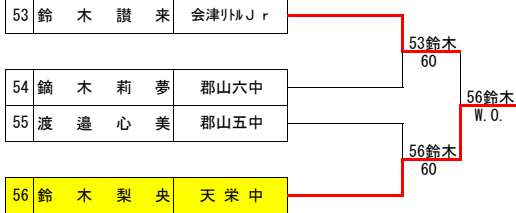

予選 15

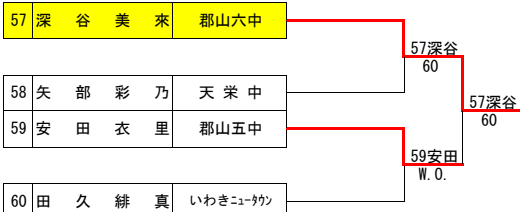

予選 16

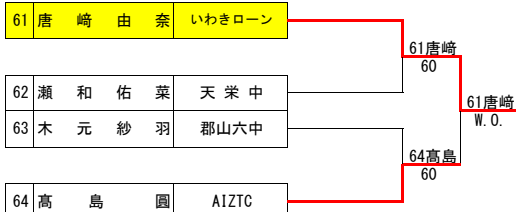

中学生男子ダブルス

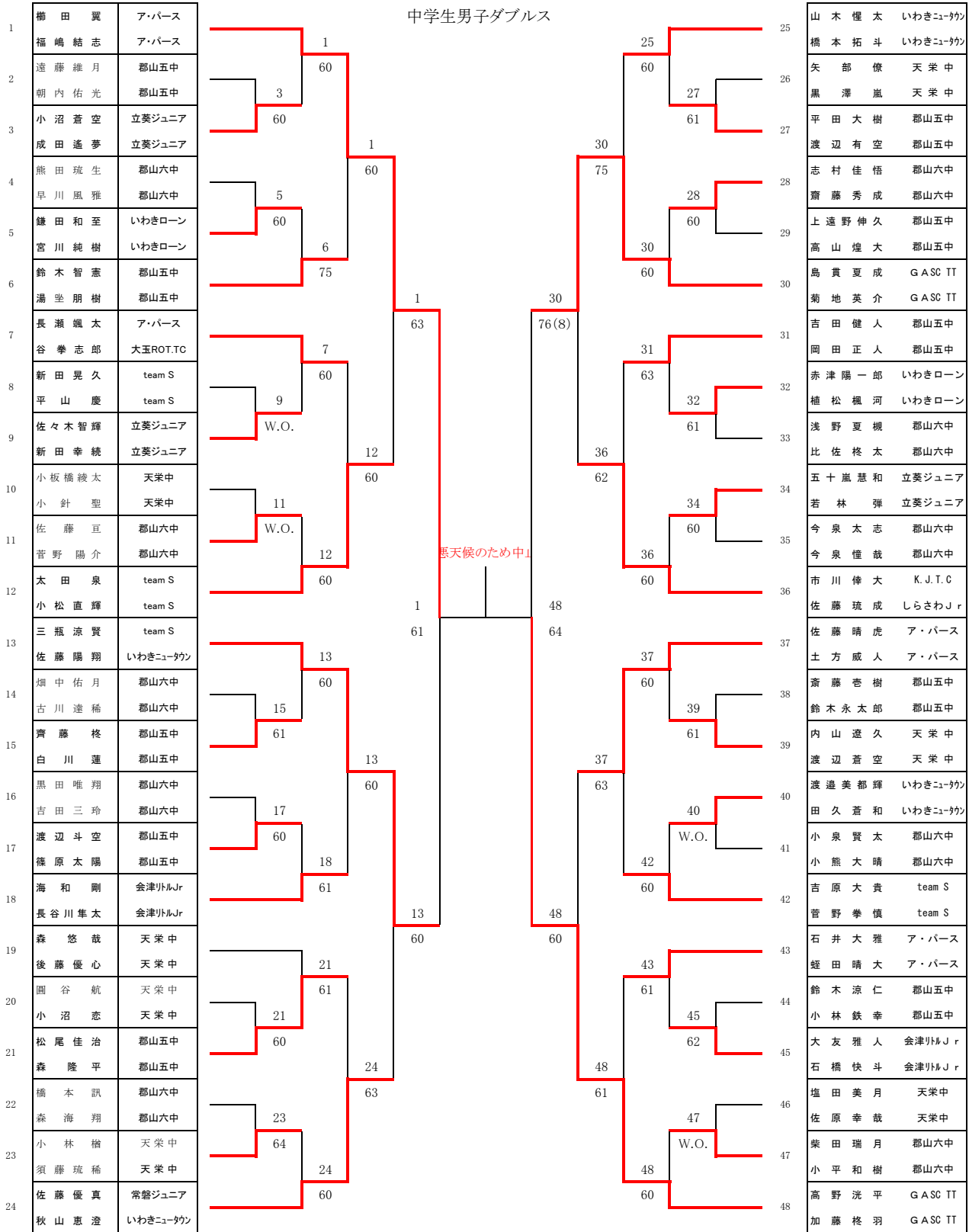

【シード順】 1. 榑田・福嶋 2. 高野・加藤 3~4. 市川・佐藤（瑛）、三瓶・佐藤（陽）
5~8. 山木・榑本、佐藤（優）・秋山、佐藤（晴）・土方、太田・小松

9~12. 吉原・菅野、長瀬・谷、島貴・菊地、森・後藤

13~16. 吉田・岡田、海和・長谷川、石井・蛭田、鈴木・湯坐

3位決定戦

悪天候のため中止

13	三瓶 涼賢	team S
	佐藤 陽翔	いわきニュータウン

30	島貴 夏成	G A S C IT
	菊地 英介	G A S C IT

中学生女子ダブルス

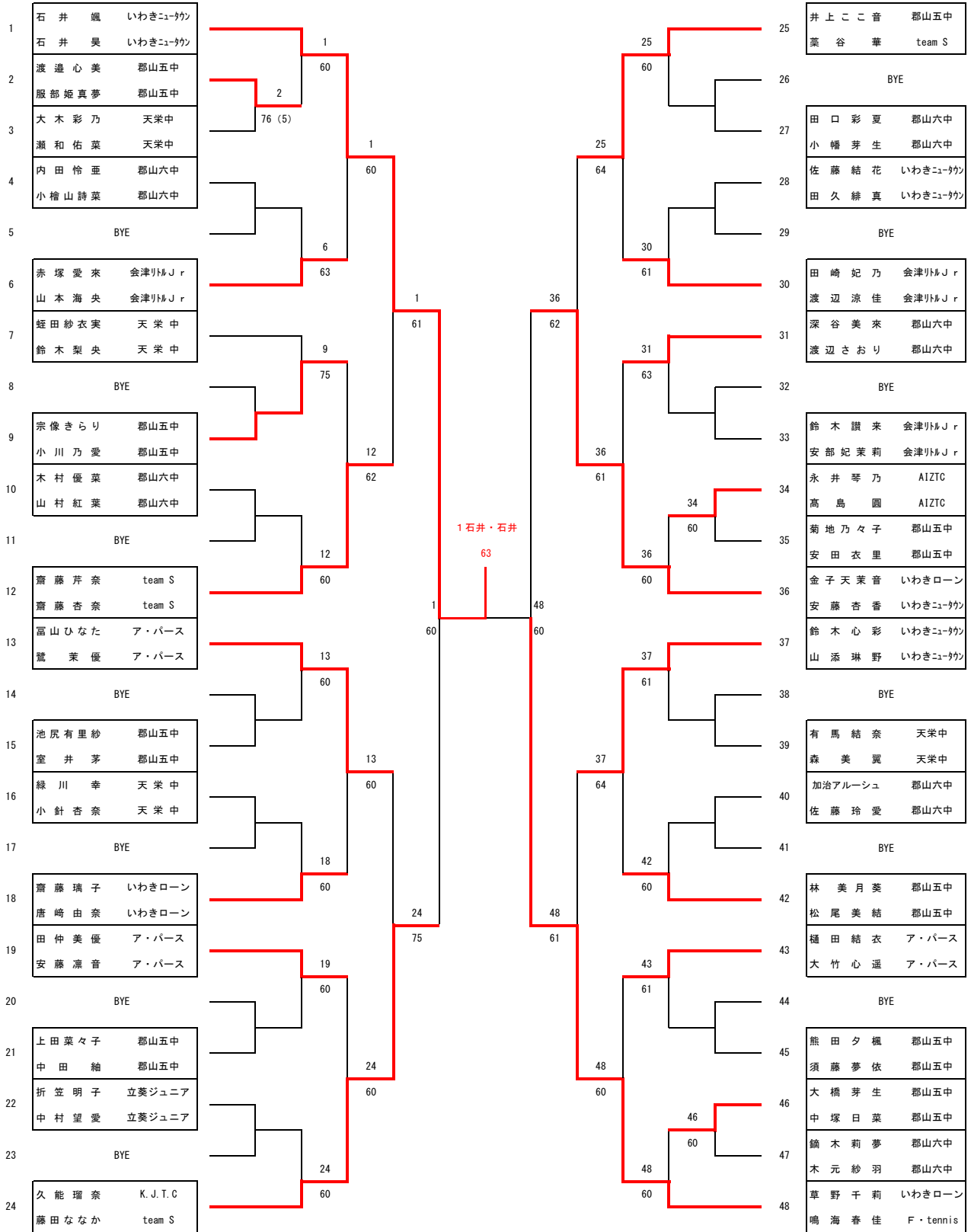

【シード順】 1. 石井・石井 2. 草野・鳴海 3~4. 金子・安藤、富山・鷺
5~8. 久能・藤田、鈴木・山添、井上・葉谷、齋藤（芹）・齋藤（杏）
9~12. 林・松尾、蛭田・鈴木、田崎・渡辺、田中・安藤
13~16. 齋藤・唐崎、樋田・大竹、赤塚・山本、深谷・渡辺

3位決定戦

24 久能・藤田

64

24 久能 瑠奈 K.J.T.C
藤田 ななか team S

36 金子 天菜音 いわきローン
安藤 杏香 いわきニュータウン

小学生男子シングルス

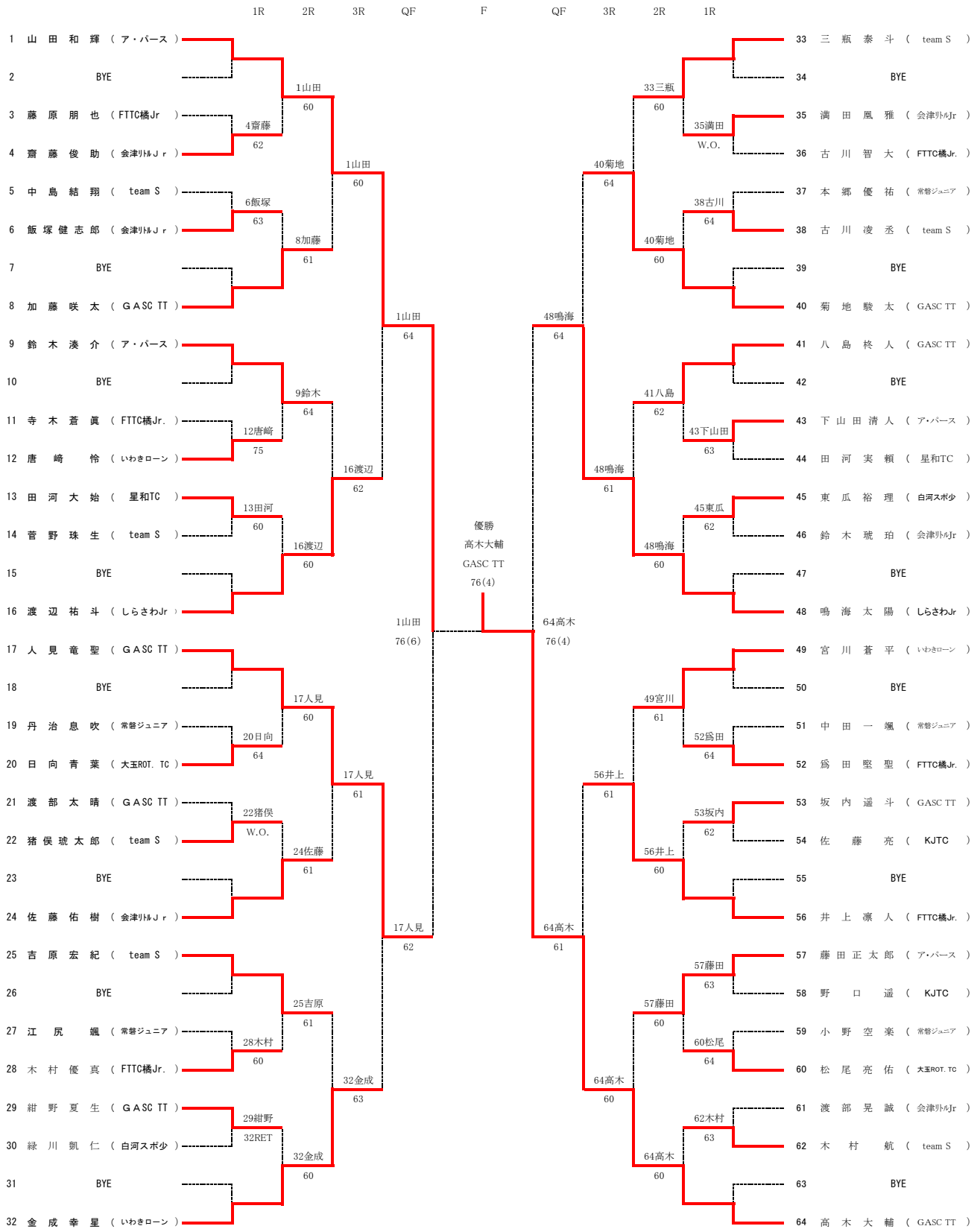

【シード順】 1. 山田 2. 高木 3~4. 鳴海、人見 5~8. 金成、渡辺、三瓶、宮川
9~12. 吉原、井上、菊地、鈴木 (湊) 13~16. 藤田、八島、佐藤 (佑)、加藤 (咲)

【3位決定戦】

48鳴海 63

17 人見 竜聖 (GASC TT) 48 鳴海 太陽 (しらさわ Jr)

小学生女子シングルス

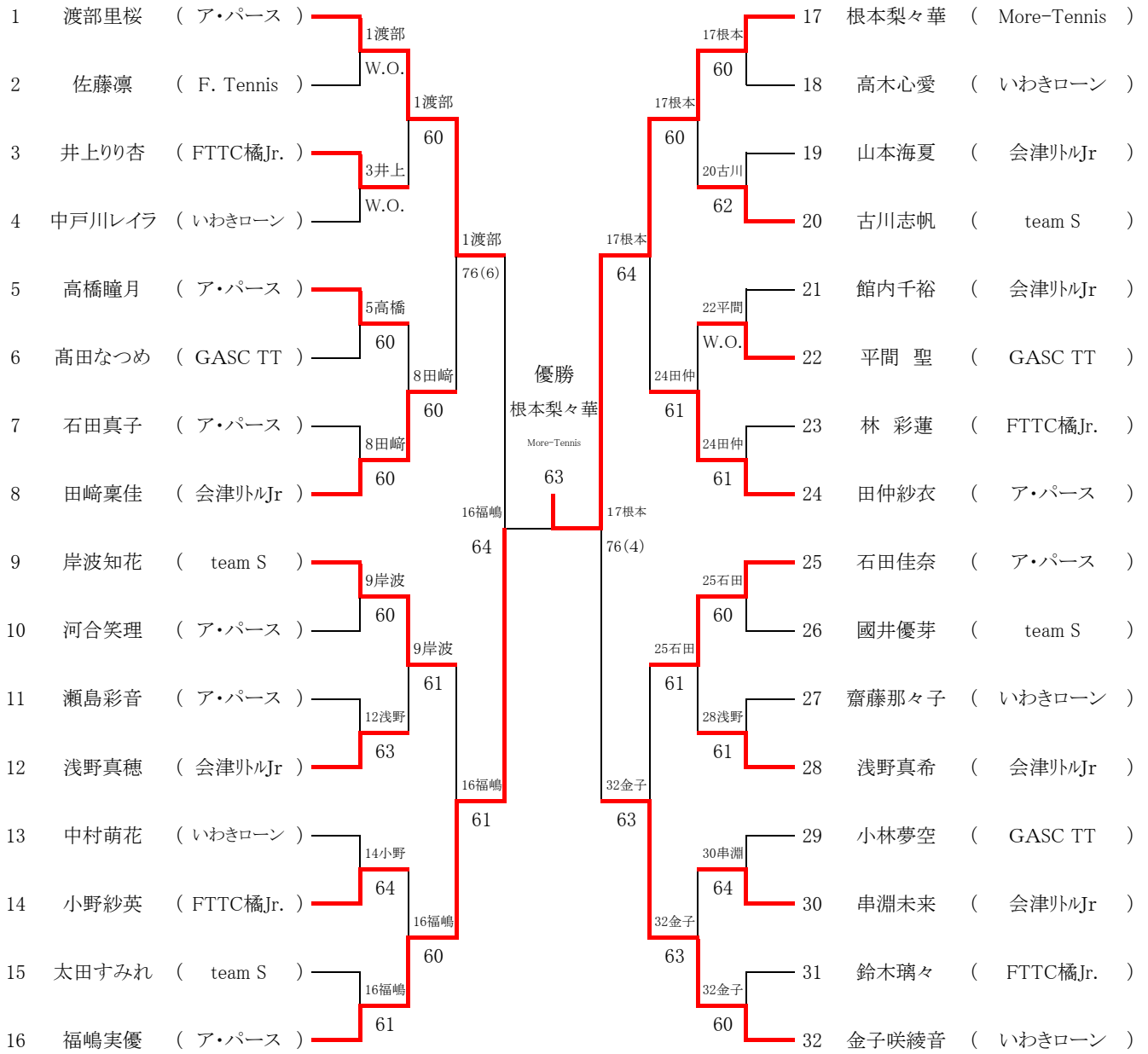

【シード順】 1. 渡部 2. 金子 3~4. 岸波、田仲
5~8. 根本、福嶋、田崎、石田

【3位決定戦】

1渡部 64

1 渡部里桜 (ア・パース) 32 金子咲綾音 (いわきローン)

小学生男子ダブルス

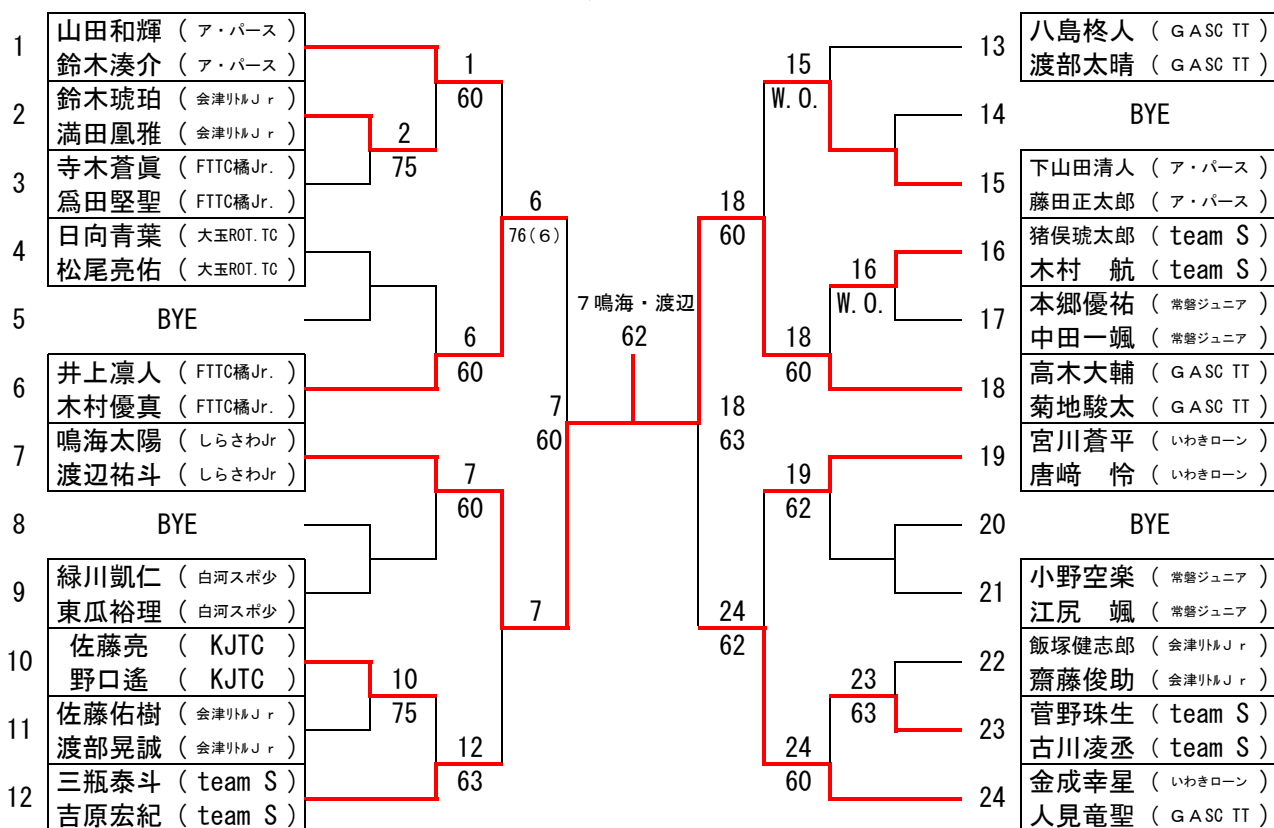

【シード順】 1. 山田・鈴木 2. 金成・人見 3~4. 高木・菊地、鳴海・渡辺
 5~8. 三瓶・吉原、宮川・唐崎、井上・木村、八島・渡部
 【3位決定戦】

悪天候のため中止

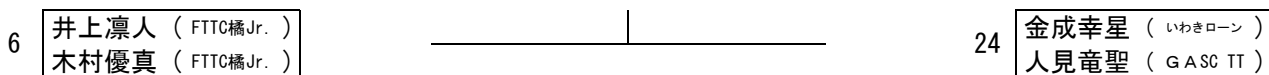

小学生女子ダブルス

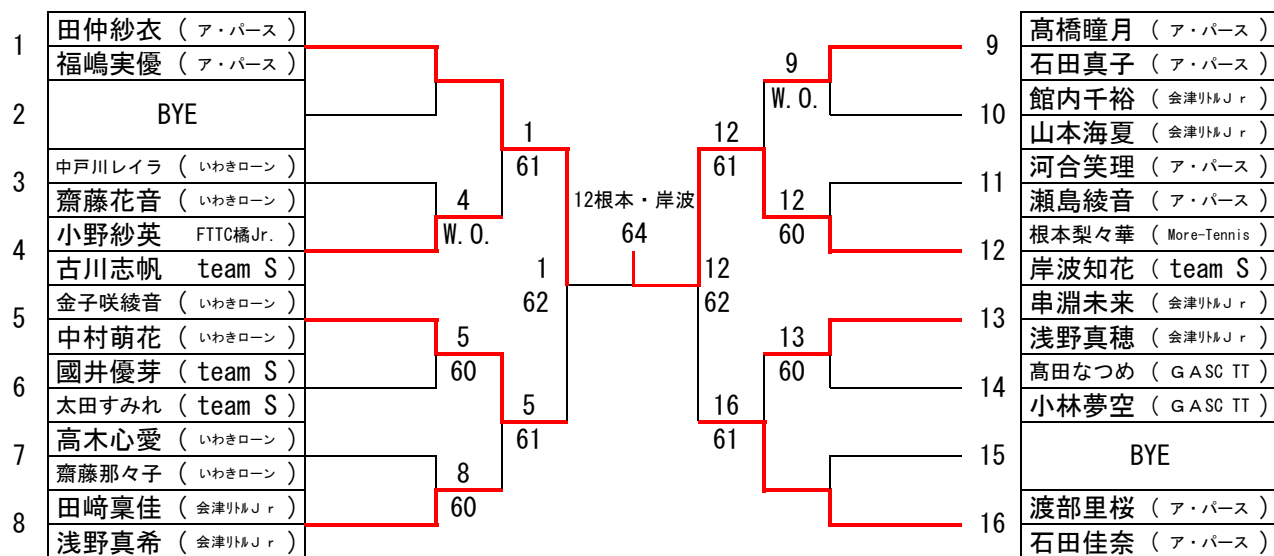

【シード順】 1 田仲・福嶋 2 渡部・石田 3~4 根本・岸波、金子・中村
 【3位決定戦】

悪天候のため中止(途中経過は、65で金子・中村)

