

福島県総合体育大会(スポーツ少年団の部)開催にあたって

1. 競技日程及び会場

種目 日	小学生				中学生			
	男子		女子		男子		女子	
	シングルス	ダブルス	シングルス	ダブルス	シングルス	ダブルス	シングルス	ダブルス
8月 7日 (土)	<受付> 8:30~ 8:45 1R~F	<受付> 8:30~ 8:45 1R~F	<受付> 8:30~ 8:45 1R~F	<受付> 8:30~ 8:45 1R~F	<受付> 13:00~ 13:15 1R~F	<受付> 13:00~ 13:15 1R~F	<受付> 13:00~ 13:15 1R~F	<受付> 13:00~ 13:15 1R~F
8日 (日)	<受付> 8:15~ 8:30 1R~F	<受付> 8:15~ 8:30 1R~F	<受付> 8:15~ 8:30 1R~F	<受付> 8:15~ 8:30 1R~F	<受付> 12:30~ 12:45 予選	<受付> 10:30~ 10:45 予選	<受付> 10:30~ 10:45 予選	<受付> 10:30~ 10:45 予選
9日 (月)	※3日目に 試合の 場合あり	※3日目に 試合の 場合あり	※3日目に 試合の 場合あり	※3日目に 試合の 場合あり	<受付> 8:15~ 8:30 本選	※3日目に 試合の 場合あり	<受付> 8:15~ 8:30 本選	※3日目に 試合の 場合あり

(天候や進行予定により変更する場合があります。)

・会場 郡山市庭球場(砂入り人工芝16面) 郡山市町東1-245 (024-951-8511)

2. 試合方式及び注意事項

- 1) 試合は1タイブレークセットマッチとする。
- 2) 試合はセルフジャッジで行なう。
- 3) 試合の進行は原則としてオーダーオープンプレイによる。
- 4) 服装はテニスウェアの着用とする。
- 5) ボールはドロー番号の早い選手が本部に取りに来て、試合の勝者が結果報告とともに届ける。
- 6) 試合前の練習は初戦のみ3分間の練習、その後はサービス6本のみとする。

※郡山庭球場の開門予定時間は8時00分となります。開門前に到着されると渋滞の原因となりますので開門の時間に合わせてお越しください。

《重要》

新型コロナウイルス対策について

1 大会運営上の対応について

- (1) 会場内に注意喚起のポスターを掲示します。
- (2) 手洗いを奨励し、洗面所に薬用(殺菌)せっけんと消毒スプレーを設置します。
- (3) 本部に体温測定器具を準備し、常時選手の体温を管理できるようにします。
- (4) 開会式、閉会式、は行わず。表彰式を簡略化します。
- (5) 試合後の握手については、ネットを挟んだあいさつに止めます。
- (6) クラブハウス内への出入りはできません。(トイレ使用可)
- (7) 施設内には、選手・役員以外立ち入ることのできない制限区域を設けます。

2 選手の健康管理および欠場等について

- (1) 選手及び引率来場者による健康状態の確認のため添付された「連絡先および健康状態申告」の提出をお願いします。記入された用紙は受付時に提出していただきます。(選手並びに引率者)
- (2) 体調に不安がある選手の欠場に関しては、医師の判断を不要とし責任者を通じてディレクターに報告するにとどめます。
- (3) 選手に参加の意思があっても、健康状態に不安がみられる場合は、レフェリー判断で当該選手に試合を辞退していただくこともあります。
- (4) 手洗いや咳エチケットなどの基本的な個々の感染症対策をお願いします。
- (5) 試合中以外は、マスクの着用をお願いします。

3 選手の安心安全な試合運営にするために、無観客試合とします。

制限区域内に入れるのは、各チーム代表1名とします。
代表の方には受付時に口頭での申請をお願いします。制限区域内に立ち入る場合は、代表者カードを首から下げるようお願いします。

4 発熱等の風邪の症状が見られるときは、無理をせずに欠場してください。

- 風邪の症状とは、以下のとおりです。
- 37.5度以上の発熱が4日以上続いている場合。
 - 強い怠さ(倦怠感)や息苦しさ(呼吸困難)がある場合
 - 医療機関において感染症と判断された場合
 - 体調に不安がある場合

福島県総合体育大会 テニス競技
 <中学生女子シングルス>

1	石井 颯	いわきニュータウン		17	富山ひなた	ア・パース
2				18		
3				19		
4	田崎妃乃	会津外大Jr		20	齋藤芹奈	team S
5	久能瑠奈	K.J.T.C		21	鷲 茉優	ア・パース
6				22		
7				23		
8	安藤杏香	いわきニュータウン		24	鳴海春佳	F・tennis
9	草野千莉	いわきローン		25	金子天茉音	いわきローン
10				26		
11				27		
12	柏村綾世	team S		28	藤田ななか	team S
13	藁谷 華	team S		29	井上ここ音	郡山五中
14				30		
15				31		
16	鈴木心彩	いわきニュータウン		32	石井 昊	いわきニュータウン

【シード順】 1. 石井颯 2. 石井昊 3~4. 鳴海、草野
 5~8. 富山、鈴木（心）、金子、安藤（杏）

3位決定戦



<中学男子シングルス予選>

予選 1

1	海和 剛	会津リトルJr
2	沼田蒼也	いわきニュータウン
3	園谷 航	天栄中
4	佐原幸哉	天栄中
5	菅野 陽介	郡山六中
6	齊藤 柊	郡山五中

予選 2

7	谷 拳志郎	大玉ROT.TC
8	斎藤栞樹	郡山五中
9	新田幸統	立葵ジュニア
10	須藤琉稀	天栄中
11	小熊大晴	郡山六中
12	渡邊美都輝	いわきニュータウン

予選 3

13	菊地英介	GASC TT
14	鈴木永太郎	郡山五中
15	渡辺蒼空	天栄中
16	菅野拳慎	team S
17	畑中佑月	郡山六中
18	比佐柊太	郡山六中

予選 4

19	橋本拓斗	いわきニュータウン
20	平田大樹	郡山五中
21	小坂橋綾太	天栄中
22	若林 弾	立葵ジュニア
23	熊田琉生	郡山六中
24	後藤優心	天栄中

予選 5

25	島貫夏成	GASC TT
26	植松楓河	いわきローン
27	朝内佑光	郡山五中
28	矢部僚	天栄中
29	古川達稀	郡山六中
30	森 隆平	郡山五中

予選 6

31	小松直輝	team S
32	遠藤維月	郡山五中
33	田久蒼和	いわきニュータウン
34	小針 聖	天栄中
35	柴田瑞月	郡山六中
36	浅野夏槻	郡山六中

予選 7

37	土方威人	A・パース
38	高山煌大	郡山五中
39	吉田太孜	GASC TT
40	大木一輝	天栄中
41	橋本訊	郡山六中
42	新田晃久	team S

予選 8

43	宮川純樹	いわきローン
44	上遠野伸久	郡山五中
45	佐々木智輝	立葵ジュニア
46	塩田美月	天栄中
47	早川風雅	郡山六中
48	志村佳悟	郡山六中

予選 9

49	長瀬颯太	A・パース
50	渡辺有空	郡山五中
51	長谷川隼太	会津リトルJr
52	森 大輝	天栄中
53	小平和樹	郡山六中
54	平山 慶	team S

予選 10

55	鈴木智恵	郡山五中
56	今泉太志	郡山六中
57	阿部希亜斗	常磐ジュニア
58	成田遙夢	立葵ジュニア
59	横山崇晟	郡山五中
60	菅野巴麒	F・tennis

予選 11

61	名合紀博	GASC TT
62	山本琉生	郡山五中
63	黒澤嵐	天栄中
64	鈴木諒真	いわきニュータウン
65	小泉賢太	郡山六中
66	湯壘朋樹	郡山五中

予選 12

67	岡田正人	郡山五中
68	今泉憧哉	郡山六中
69	平山 遼	team S
70	小沼 恋	天栄中
71	滝谷志昊	郡山五中
72	石橋快斗	会津リトルJr

予選 13

73	宗像康平	郡山五中
74	内山遼久	天栄中
75	赤津陽一郎	いわきローン
76	小林楷	天栄中
77	鈴木涼仁	郡山五中
78	大友雅人	会津リトルJr

予選 14

79	吉田健人	郡山五中
80	吉田三玲	郡山六中
81	小沼蒼空	立葵ジュニア
82	佐藤亘	郡山六中
83	篠原太陽	郡山五中
84	石井大雅	A・パース

予選 15

85	森 悠哉	天栄中
86	菅野 陽	郡山五中
87	五十嵐慧和	立葵ジュニア
88	鎌田和至	いわきローン
89	森海翔	郡山六中
90	松尾佳治	郡山五中

予選 16

91	渡辺斗空	郡山五中
92	黒田唯翔	郡山六中
93	星天翔	立葵ジュニア
94	斎藤秀成	郡山六中
95	設楽龍平	郡山五中
96	蛭田晴大	A・パース

＜中学女子シングルス予選＞

予選 1

1	山 添 琳 野	いわきニューカッ
2	BYE	
3	安 部 妃 菜 莉	会津リトルJr
4	有 馬 結 奈	天栄中

予選 2

5	大 石 莉 楠	いわきニューカッ
6	BYE	
7	赤 塚 愛 来	会津リトル
8	山 村 紅 葉	郡山六中

予選 3

9	田 仲 美 優	ア・パース
10	BYE	
11	加 治 アルーシュ	郡山六中
12	中 塚 日 菜	郡山五中

予選 4

13	林 美 月 葵	郡山五中
14	BYE	
15	小 針 杏 奈	天栄中
16	渡 辺 涼 佳	会津リトルJr

予選 5

17	松 尾 美 結	郡山五中
18	BYE	
19	佐 藤 玲 愛	郡山六中
20	折 笠 明 子	立葵ジュニア

予選 6

21	高 橋 璃 青	いわきローン
22	BYE	
23	池 尻 有 里 紗	郡山五中
24	三 國 愛 奈	立葵ジュニア

予選 7

25	齋 藤 璃 子	いわきローン
26	BYE	
27	中 村 望 愛	立葵ジュニア
28	小 檜 山 詩 菜	郡山六中

予選 8

29	中 野 目 ひ ま り	team S
30	BYE	
31	木 村 優 菜	郡山六中
32	安 藤 凜 音	ア・パース

予選 9

33	山 本 海 央	会津リトルJr
34	BYE	
35	菊 地 乃 々 子	郡山五中
36	内 田 怜 亜	郡山六中

予選 10

37	土 田 奈 央	会津リトルJr
38	BYE	
39	田 口 彩 夏	郡山六中
40	蛭 田 紗 衣 実	天栄中

予選 11

41	齋 藤 杏 奈	team S
42	緑 川 幸	天栄中
43	服 部 姫 真 夢	郡山五中
44	永 井 琴 乃	AIZTC

予選 12

45	樋 田 結 衣	ア・パース
46	森 美 翼	天栄中
47	室 井 茅	郡山五中
48	渡 辺 さ お り	郡山六中

予選 13

49	大 竹 心 遥	ア・パース
50	大 木 彩 乃	天栄中
51	小 幡 芽 生	郡山六中
52	大 橋 芽 生	郡山五中

予選 14

53	鈴 木 讃 来	会津リトルJr
54	鍋 木 莉 夢	郡山六中
55	渡 邊 心 美	郡山五中
56	鈴 木 梨 央	天栄中

予選 15

57	深 谷 美 来	郡山六中
58	矢 部 彩 乃	天栄中
59	安 田 衣 里	郡山五中
60	田 久 絳 真	いわきニューカッ

予選 16

61	唐 崎 由 奈	いわきローン
62	瀬 和 佑 菜	天栄中
63	木 元 紗 羽	郡山六中
64	高 島 園	AIZTC

中学生男子ダブルス

1	楠田 翼	ア・パース
	福嶋 結志	ア・パース
2	遠藤 維月	郡山五中
	朝内 佑光	郡山五中
3	小沼 蒼空	立葵ジュニア
	成田 遙夢	立葵ジュニア
4	熊田 琉生	郡山六中
	早川 風雅	郡山六中
5	鎌田 和至	いわきローン
	宮川 純樹	いわきローン
6	鈴木 智憲	郡山五中
	湯坐 朋樹	郡山五中
7	長瀬 颯太	ア・パース
	谷 拳志郎	大玉ROT.TC
8	新田 晃久	team S
	平山 慶	team S
9	佐々木 智輝	立葵ジュニア
	新田 幸統	立葵ジュニア
10	小坂橋 綾太	天栄中
	小針 聖	天栄中
11	佐藤 亘	郡山六中
	菅野 陽介	郡山六中
12	太田 泉	team S
	小松 直輝	team S
13	三瓶 涼賢	team S
	佐藤 陽翔	いわきニュータウン
14	畑中 佑月	郡山六中
	古川 達稀	郡山六中
15	齊藤 柊	郡山五中
	白川 蓮	郡山五中
16	黒田 唯翔	郡山六中
	吉田 三玲	郡山六中
17	渡辺 斗空	郡山五中
	篠原 太陽	郡山五中
18	海和 剛	会津外Jr
	長谷川 隼太	会津外Jr
19	森 悠哉	天栄中
	後藤 優心	天栄中
20	岡谷 航	天栄中
	小沼 恋	天栄中
21	松尾 佳治	郡山五中
	森 隆平	郡山五中
22	橋本 訊	郡山六中
	森 海翔	郡山六中
23	小林 楢	天栄中
	須藤 琉稀	天栄中
24	佐藤 優真	常磐ジュニア
	秋山 恵澄	いわきニュータウン

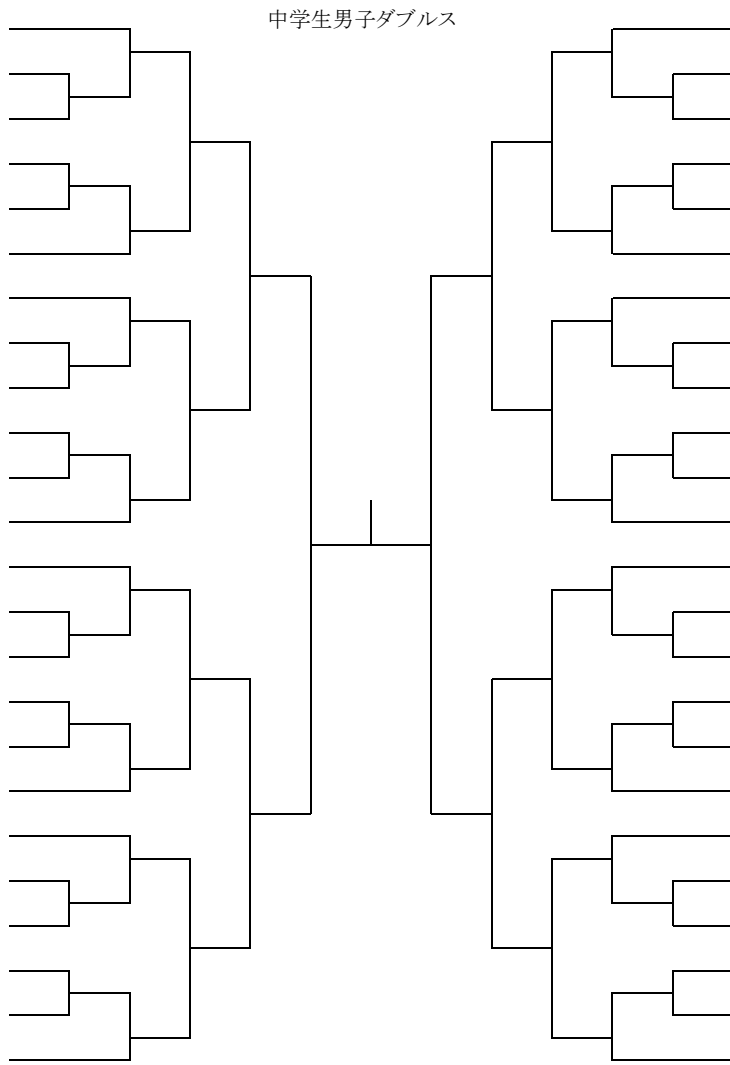

25	山本 惺太	いわきニュータウン
	橋本 拓斗	いわきニュータウン
26	矢部 僚	天栄中
	黒澤 嵐	天栄中
27	平田 大樹	郡山五中
	渡辺 有空	郡山五中
28	志村 佳悟	郡山六中
	齋藤 秀成	郡山六中
29	上遠野 伸久	郡山五中
	高山 煌大	郡山五中
30	島貴夏 成	GASC TT
	菊地 美介	GASC TT
31	吉田 健人	郡山五中
	岡田 正人	郡山五中
32	赤津 陽一郎	いわきローン
	植松 楓河	いわきローン
33	浅野 夏機	郡山六中
	比佐 柊太	郡山六中
34	五十嵐 慧和	立葵ジュニア
	若林 弾	立葵ジュニア
35	今泉 太志	郡山六中
	今泉 憧哉	郡山六中
36	市川 倅大	K.J.T.C
	佐藤 琉成	しらかわJr
37	佐藤 晴虎	ア・パース
	土方 威人	ア・パース
38	斎藤 老樹	郡山五中
	鈴木 永太郎	郡山五中
39	内山 遼久	天栄中
	渡辺 蒼空	天栄中
40	渡邊 美都輝	いわきニュータウン
	田久 蒼和	いわきニュータウン
41	小泉 賢太	郡山六中
	小熊 大晴	郡山六中
42	吉原 大貴	team S
	菅野 拳慎	team S
43	石井 大雅	ア・パース
	蛭田 晴大	ア・パース
44	鈴木 涼仁	郡山五中
	小林 鉄幸	郡山五中
45	大友 雅人	会津外Jr
	石橋 快斗	会津外Jr
46	塩田 美月	天栄中
	佐原 幸哉	天栄中
47	柴田 瑞月	郡山六中
	小平 和樹	郡山六中
48	高野 洸平	GASC TT
	加藤 柊羽	GASC TT

【シード順】 1. 楠田・福嶋 2. 高野・加藤 3~4. 市川・佐藤(瑛)、三瓶・佐藤(陽)
 5~8. 山本・橋本、佐藤(優)・秋山、佐藤(晴)・土方、太田・小松
 9~12. 吉原・菅野、長瀬・谷、島貴・菊地、森・後藤
 13~16. 吉田・岡田、海和・長谷川、石井・蛭田、鈴木・湯坐

3位決定戦



中学生女子ダブルス

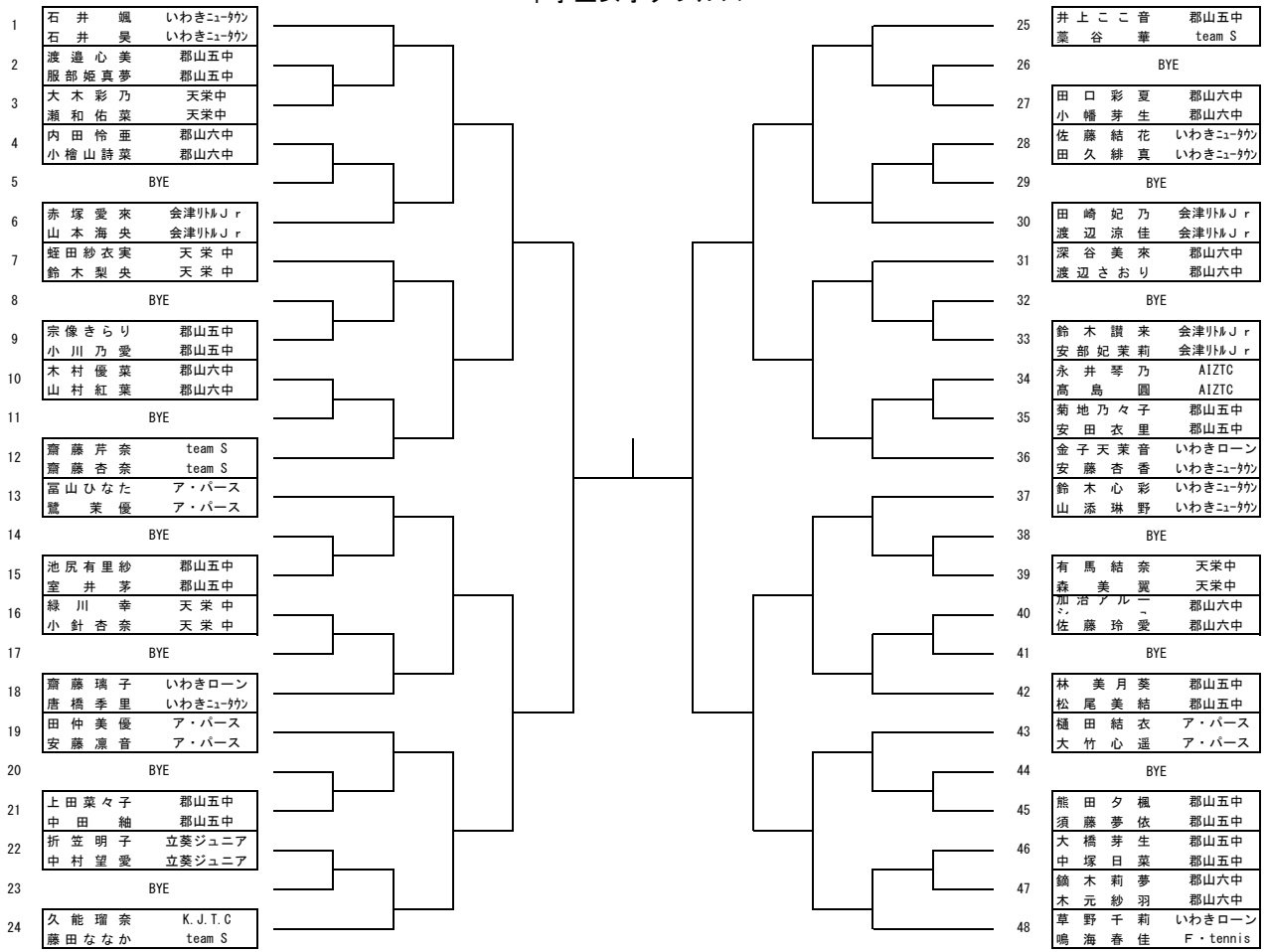

【シード順】 1. 石井・石井 2. 草野・鳴海 3~4. 金子・安藤、富山・鷲
5~8. 久能・藤田、鈴木・山添、井上・藁谷、齋藤(芹)・齋藤(杏)
9~12. 林・松尾、蛭田・鈴木、田崎・渡辺、田中・安藤
13~16. 齋藤・唐崎、樋田・大竹、赤塚・山本、深谷・渡辺

3位決定戦

小学生男子シングルス

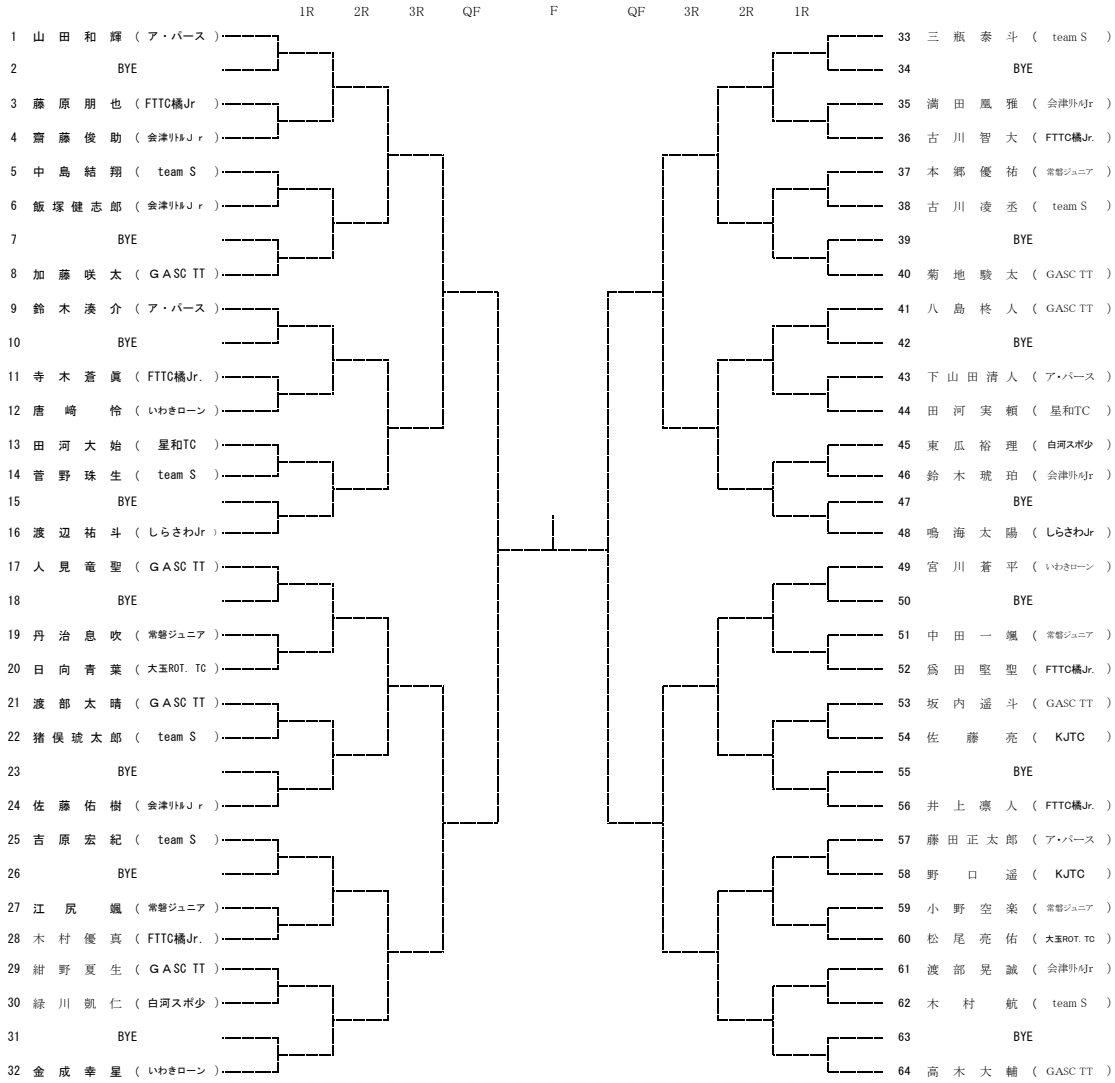

【シード順】 1. 山田 2. 高木 3~4. 鳴海、人見 5~8. 金成、渡辺、三瓶、宮川
 9~12. 吉原、井上、菊地、鈴木 (湊) 13~16. 藤田、八島、佐藤 (佑)、加藤 (咲)

3位決定戦



小学生女子シングルス

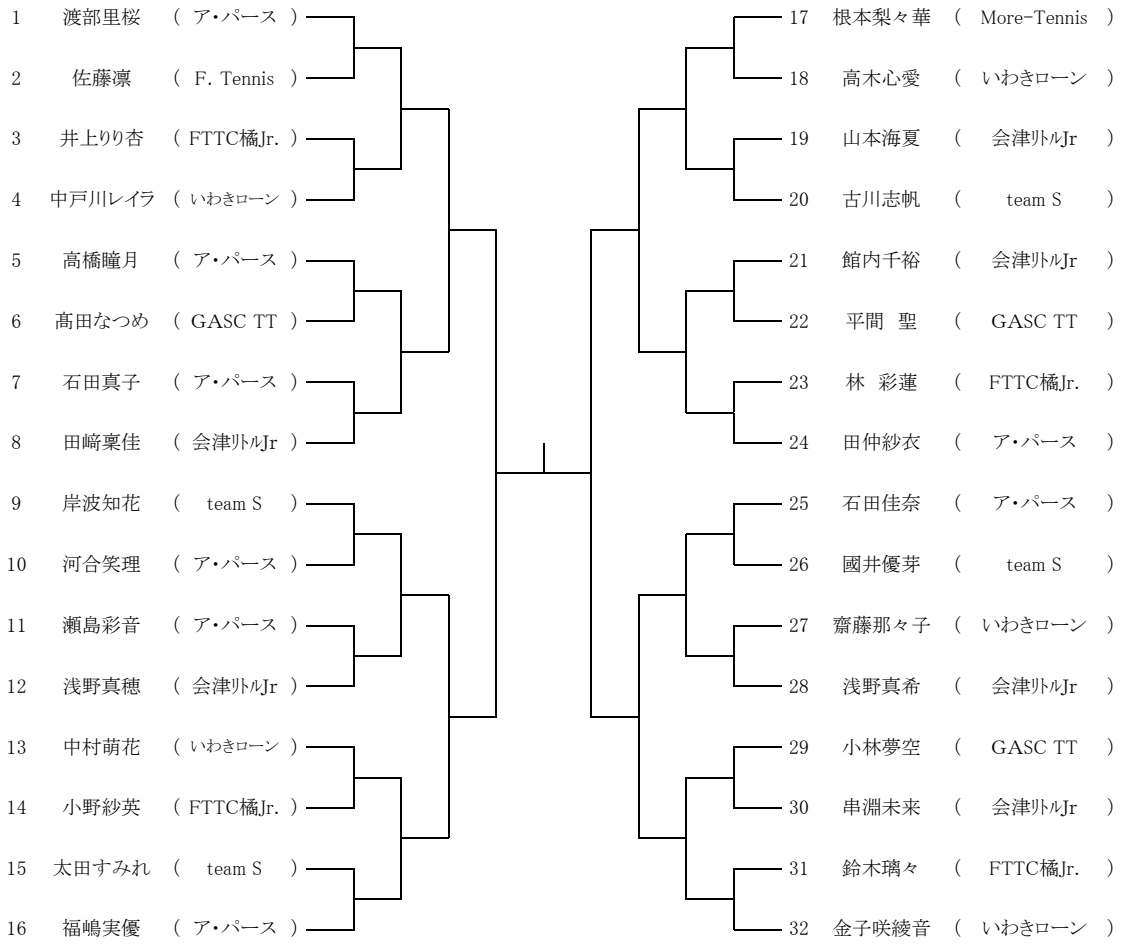

【シード順】 1. 渡部 2. 金子 3~4. 岸波、田仲
 5~8. 根本、福島、田崎、石田
 3位決定戦

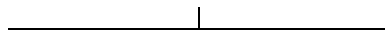

小学生男子ダブルス

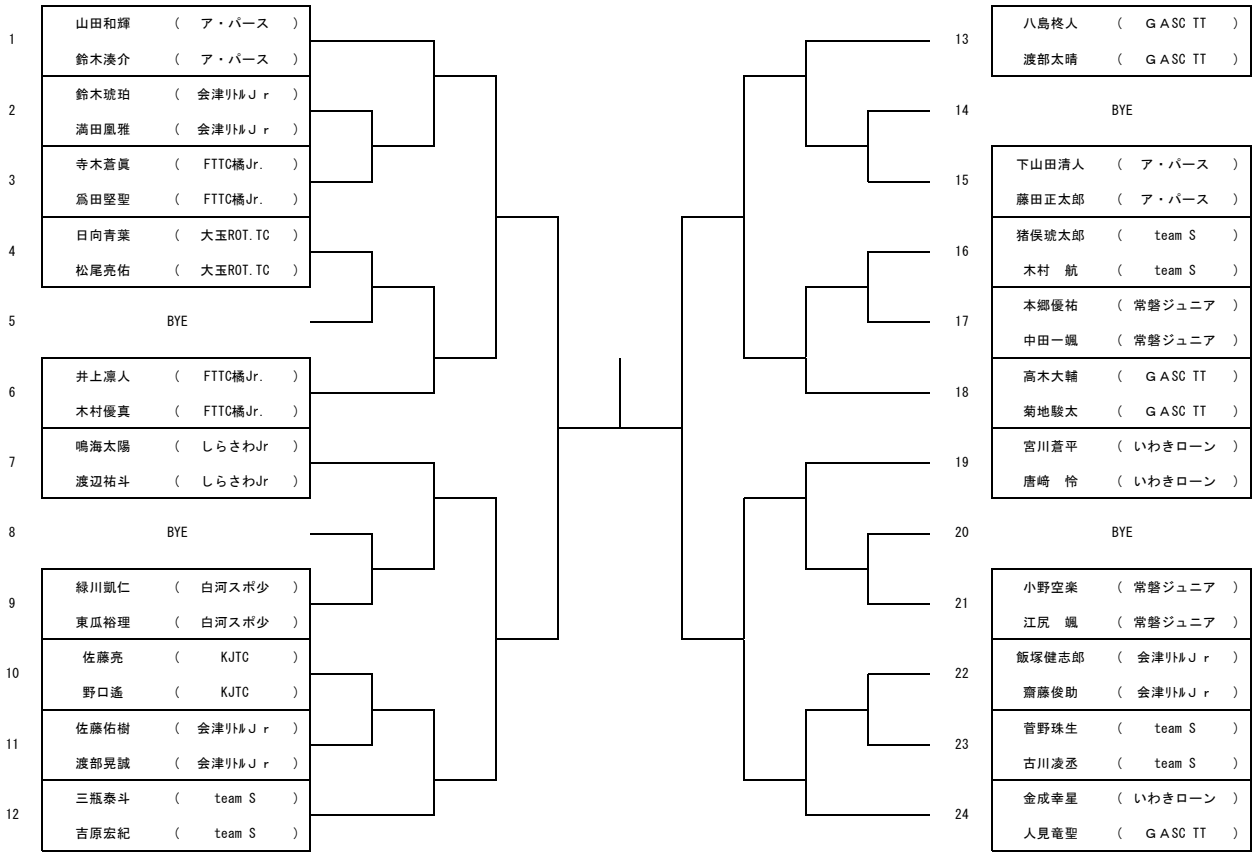

【シード順】 1. 山田・鈴木 2. 金成・人見 3~4. 高木・菊地、鳴海・渡辺
5~8. 三瓶・吉原、宮川・唐崎、井上・木村、八島・渡部

3位決定戦



小学生女子ダブルス

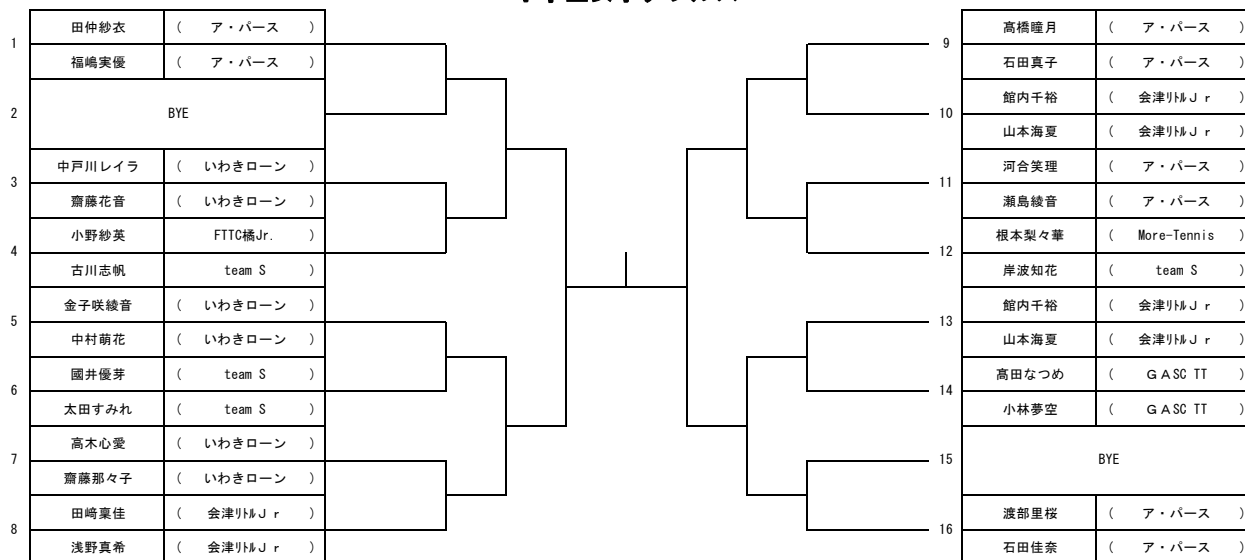

【シード順】 1 田仲・福岡 2 渡部・石田 3~4 根本・岸波、金子・中村

3位決定戦

