

第38回桑名杯レディーステニス大会 by DUNLOP

予選リーグ

試合順序 : 2-3 1-3 1-2

A		1	2	3	勝敗	ゲーム取得率	順位
1	穂本 春代 (相馬マリンス) 二瓶 浩美 (コムデフィユ)	/			-		
2	千葉ゆかり (SUN) 野田由紀子 (SUN)				-		
3	鈴木由美子 (SMILE88) 小澤 敦子 (富田TC)				-		

試合順序 : 2-3 1-3 1-2

B		1	2	3	勝敗	ゲーム取得率	順位
1	鈴木 和美 (さつき) 佐瀬 純子 (セレソ)	/			-		
2	渡辺いづみ (さつき) 山田 多恵 (南相馬TC)				-		
3	国分 理加 (郡山TC) 八田 照子 (富田TC)				-		

C		1	2	3	勝敗	ゲーム取得率	順位
1	加藤 信子 (ドリームス) 秋山 幸子 (ドリームス)	/			-		
2	黄木由美子 (富久山テニス) 長谷川育子 (富久山テニス)				-		
3	芳賀真寿美 (OTC) 樋田由紀子 (OTC)				-		

D		1	2	3	勝敗	ゲーム取得率	順位
1	加藤 弥美 (spec!!) 本田 寿恵 (spec!!)	/			-		
2	小林美智子 (二本松TC) 橋本 貞子 (ドリームス)				-		
3	小松 真弓 (郡山TC) 菅野真由美 (SMILE88)				-		

E		1	2	3	勝敗	ゲーム取得率	順位
1	高橋 絹子 (二本松TC) 菅野 久子 (二本松TC)				-		
2	鬼満 由香 (ドリームス) 菅野 法子 (ドリームス)				-		
3	鈴木 優子 (MAX) 大橋 初美 (MAX)				-		

F		1	2	3	勝敗	ゲーム取得率	順位
1	永山 未来 (北芝TC) 武内 聖子 (北芝TC)				-		
2	酒井 薫 (カリメロ) 安田 和枝 (カリメロ)				-		
3	丹治 弘子 (MAX) 梅宮由美子 (MAX)				-		

G		1	2	3	勝敗	ゲーム取得率	順位
1	野地麻由美 (ドリームス) 嶋原 敦子 (MAX)				-		
2	横田まゆみ (OTC)) 大竹 芙美 (OTC))				-		
3	鈴木 幸子 (MAX) 田岡登喜子 (MAX)				-		

第1シード 穂本・二瓶
第5シード 加藤・本田

第2シード 野地・嶋原
第6シード 加藤・秋山

第3シード 高橋・菅野

第4シード 鈴木・佐瀬

決勝トーナメント

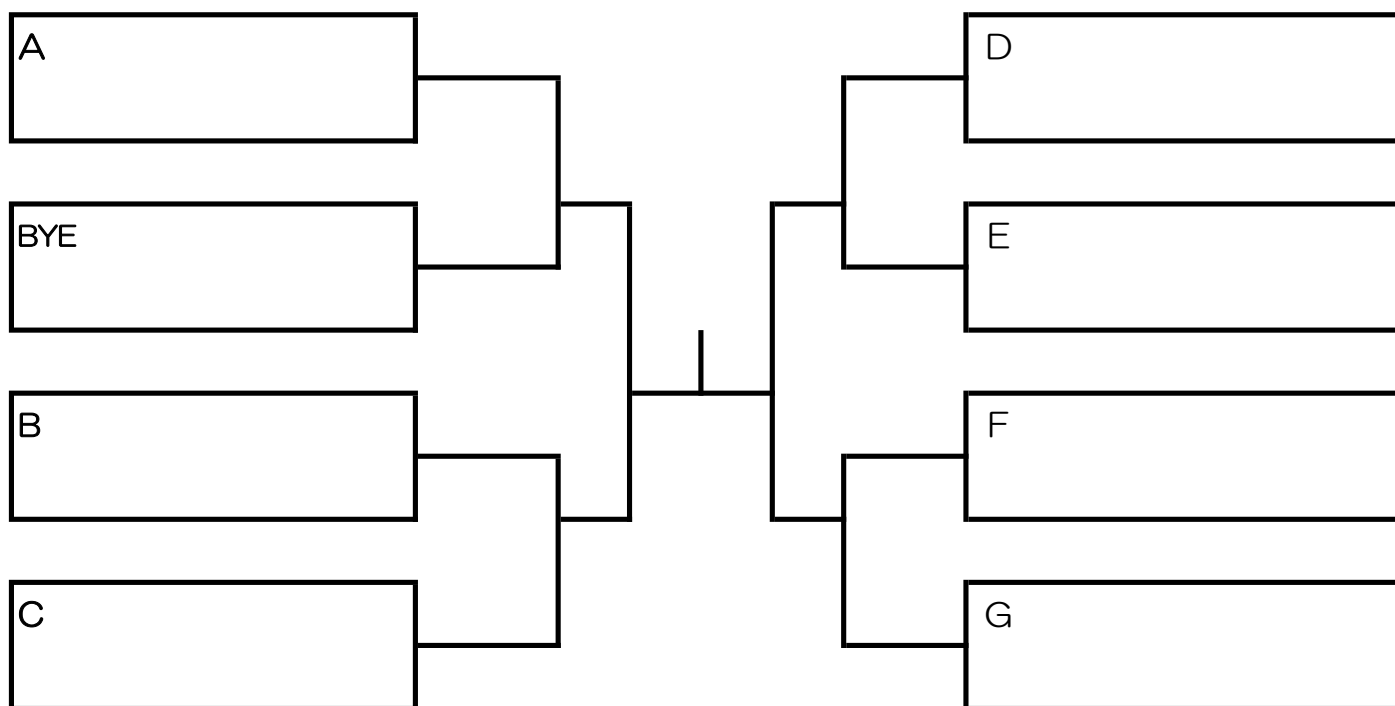

3.4位決定戦

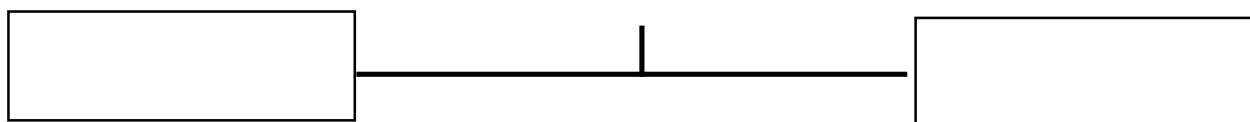

5.6位決定戦

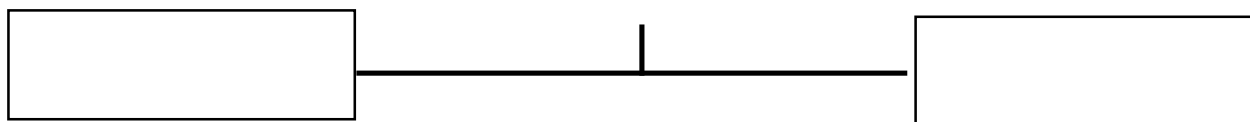

2位トーナメント

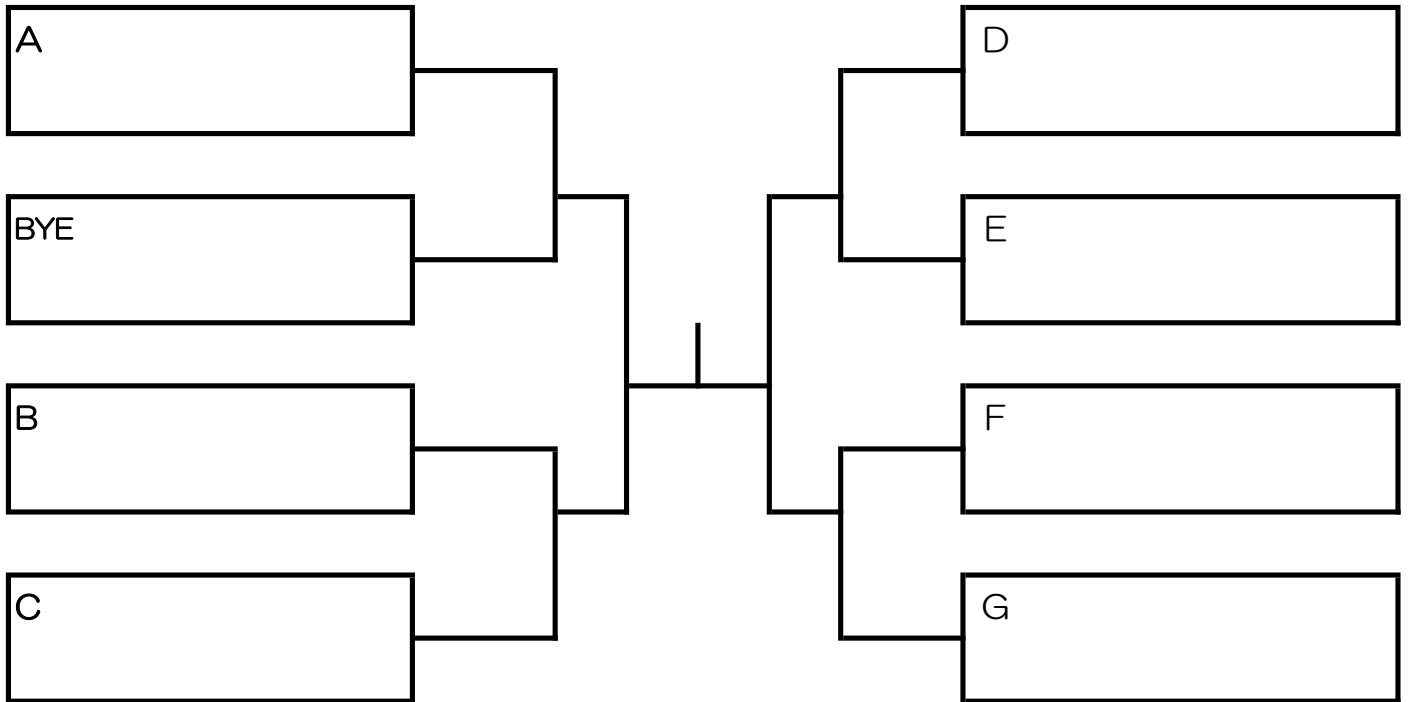

3位トーナメント

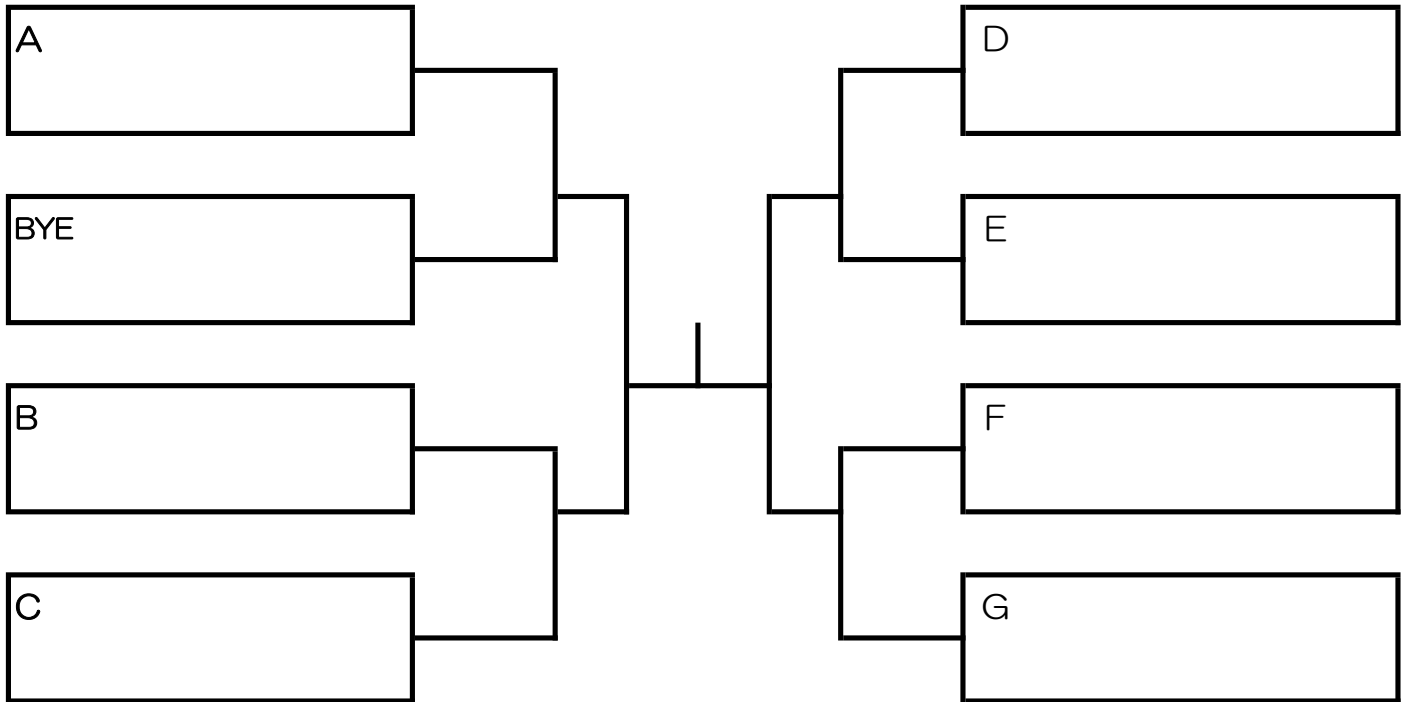

第10回クローバーカップ

予選リーグ

試合順序：1-2 2-3 1-3

試合順序：1-2 3-4 1-3 2-4 1-4 2-3

A		1	2	3	勝敗	ゲーム 取得率	順位
1	石井 里美 (つばさ) 村上さおり (つばさ)				-		
2	鈴木 幸子 (コムデフィユ) 斉藤久美子 (spec!!)				-		
3	栗原 富子 (セレッソ) 山田 主恵 (セレッソ)				-		

B		1	2	3	勝敗	ゲーム 取得率	順位
1	長瀬美智代 (Qoo) 佐藤 智子 (ルンルンTC)				-		
2	廣瀬 真弓 (二本松TC) 大谷 幸子 (二本松TC)				-		
3	中越 好子 (さつき) 伊藤 千春 (さつき)				-		

C		1	2	3	4	勝敗	ゲーム 取得率	順位
1	上杉 光代 (郡山TC) 大和田野光江 (郡山TC)					-		
2	星 由賀 (ROSSO) 小斎ひとみ (ROSSO)					-		
3	橘内 悠 (ROSSO) 樋口 千春 (桑折西山城TC)					-		
4	酒井ヨシイ (GASCTT) 高木 典子 (セレッソ)					-		

D		1	2	3	勝敗	ゲーム 取得率	順位
1	宮崎 夏子 (さつき) 福本 晴美 (さつき)				-		
2	隅木 睦子 (GASCTT) 佐久間英子 (GASCTT)				-		
3	小泉 清子 (さつき) 芦沢真由美 (さつき)				-		

E		1	2	3	勝敗	ゲーム 取得率	順位
1	高橋 美香 (富久山テニス) 遠藤 祥 (さわやか)				-		
2	竹野 礼子 (丸善商事) 有我 直子 (あさかファミリー)				-		
3	小手森 都 (つばさ) 佐久間悦子 (さつき)				-		

Cリーグは1位、2位のチームが決勝進出

決勝トーナメント 抽選

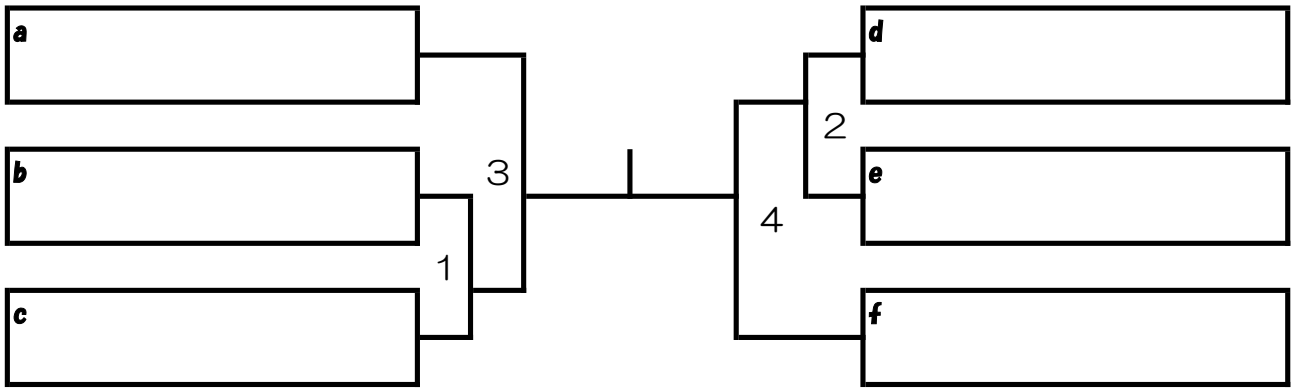

3.4位決定戦

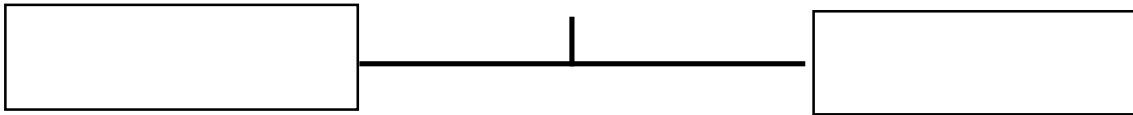

5.6位決定戦

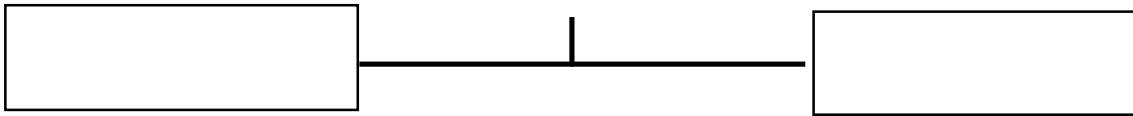

2位トーナメント(Cリーグ以外) 抽選

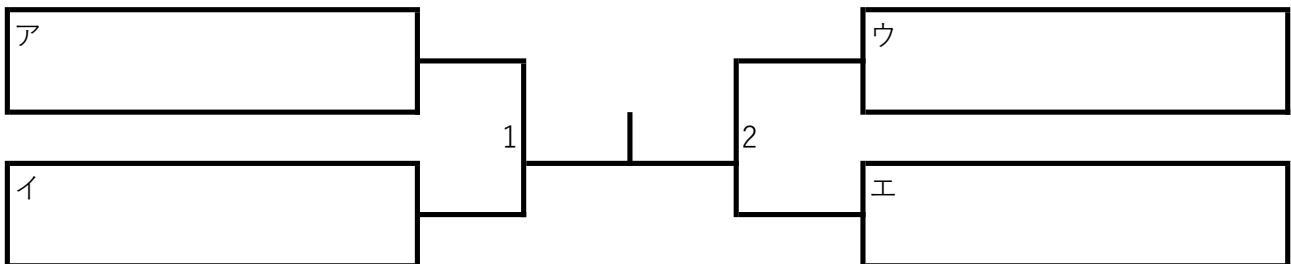

第38回桑名杯 第11回クローバーカップ 連絡事項

- 日時 令和4年5月12日（木）
- 受付 8：30～40 コート入り口で検温 （チェックシートは受付に提出）
検温終了後受付をペアのどちらか一人でお願いします。
- 練習時間 8：50～9：10

	1	2	3	4	5	6
8：50 ～ 9：00	穂本・二瓶	千葉・野田	鈴木・小澤	鈴木・佐瀬	渡辺・山田	国分・八田
	加藤・秋山	黄木・長谷川	芳賀・樋田	加藤・本田	小林・橋本	小松・菅野
9：00 ～ 9：10	高橋・菅野	鬼満・菅野	鈴木・大橋	永山・武内	酒井・安田	丹治・梅宮
	野地・嶋原	横田・大竹	鈴木・田岡	石井・村上	鈴木・斉藤	栗原・山田

	7	8	9	10	11	12
8：50 ～ 9：00	長瀬・佐藤	廣瀬・大谷	中越・伊藤	上杉・大和田野		
	星・小斎	橋内・樋口	酒井・高木	宮崎・福本		
9：00 ～ 9：10	小手森・佐久間	隅木・佐久間	小泉・芦沢			
	高橋・遠藤	竹野・有我				

- 開会式 9：20～ 8番コートで行います。
- 試合開始 開会式終了後お知らせいたします。

【注意事項】

- 1 この大会は「JTAテニスルールブック2022」に準じます。
- 2 試合方法・・・予選リーグは、6ゲーム先取ノーアドバンテージ方式で行います。
決勝トーナメント、順位決定戦は、1タイブレークセットノーアドバンテージ方式で行います。
クローバーカップの決勝トーナメント進出は4チームリーグに限り1位、2位チームが
決勝トーナメント進出となります。
また、決勝トーナメント、順位決定戦のドローは抽選で行います。
- 3 審判は全てセルフジャッジで行います。コールは大きな声とハンドシグナルで行って下さい。
- 4 試合前の練習は、サービス4本です。
- 5 進行は全てオーダーオブプレーで行います。
- 6 テニスウエアを着用して下さい。
- 7 結果は、勝者が報告して下さい。
- 8 本大会機関中における負傷、事故等については応急処置は取りますが、その他については、
一切の責任は負いません。
- 9 天候の事情により、試合方法が変更することもあります。

大会ディレクター 菅野 久子

新型コロナウイルス感染拡大防止対策のお願い

- 以下の事項の該当する場合は、自主的に参加、会場への来場を見合わせるようにして下さい。
 - ※体調が良くない場合（発熱、咳、咽頭痛、倦怠感等の症状がある場合）
 - ※新型コロナウイルス感染症陽性とされた人との濃厚接触がある場合
 - ※同居家族や身近な知人に感染が疑われる方がいる場合
 - ※過去14日以内に政府から入国後の観察制限を必要とされている国、地域への渡航または、当該在住者との濃厚接触がある場合
- 大会参加者は「プリントアウトした健康状態チェックリスト」に記入し受付につけ提出してください。
(チェックリストを事前に用意できない方は、大会に用意したものに記入して提出して下さい。)
- 受付は、ペアのどちらか1人が行って下さい。
- 大会参加費は釣銭のないように準備して下さい。
- 試合中を除き、マスクは必ず着用して下さい。
- 距離を置いて座り、大きな声での会話は謹んで下さい。
- こまめな手洗い、アルコールによる手指の消毒をしてください。
- コートに入る場合、又は出る時は手指の消毒をお願いします。
- 開催日後2週間以内に新型コロナウイルス感染症を発症した場合、あるいは発病した方の濃厚接触者であることが判明した場合には、大会役員まで連絡して下さい。

JLTF福島県支部

新型コロナウイルス感染症 症状チェックリスト

JLTF福島県支部

選手	関係者	観客
----	-----	----

(いずれかに○を付けてください)

【大会名】 _____ 日付 2022 年 月 日

(所属クラブ)

氏名 _____

住所 (女子連登録以外の方はご記入ください) _____

連絡先—電話番号 (女子連登録者以外の方はご記入ください) _____

当日の体温 _____ °C

【大会前2週間における以下の事項の有無】		
☆平熱を超える発熱 (おおむね37度5分以上)	<input type="checkbox"/> あり	<input type="checkbox"/> なし
☆咳 (せき)、のどの痛みなど風邪の症状	<input type="checkbox"/> あり	<input type="checkbox"/> なし
☆だるさ (倦怠感)、息苦しさ (呼吸困難)	<input type="checkbox"/> あり	<input type="checkbox"/> なし
☆嗅覚や味覚の異常	<input type="checkbox"/> あり	<input type="checkbox"/> なし
☆体が重く感じる、疲れやすい等	<input type="checkbox"/> あり	<input type="checkbox"/> なし
☆新型コロナウイルス感染症陽性とされた者との濃厚接触の有無	<input type="checkbox"/> あり	<input type="checkbox"/> なし
☆同居家族や身近な知人に感染が疑われる方が発生	<input type="checkbox"/> あり	<input type="checkbox"/> なし
☆過去14日以内に政府から入国制限、入国後の観察期間を必要とされている国、地域等への渡航又は当該在住者との濃厚接触	<input type="checkbox"/> あり	<input type="checkbox"/> なし

本チェックリストにより提出された情報は、本協会個人情報保護方針に基づいた取り扱いを行います。

新型コロナウイルス感染症 症状チェックリスト

JLTF福島県支部

選手	関係者	観客
----	-----	----

(いずれかに○を付けてください)

【大会名】 _____ 日付 2022 年 月 日

(所属クラブ)

氏名 _____

住所 (女子連登録以外の方はご記入ください) _____

連絡先—電話番号 (女子連登録者以外の方はご記入ください) _____

当日の体温 _____ °C

【大会前2週間における以下の事項の有無】		
☆平熱を超える発熱 (おおむね37度5分以上)	<input type="checkbox"/> あり	<input type="checkbox"/> なし
☆咳 (せき)、のどの痛みなど風邪の症状	<input type="checkbox"/> あり	<input type="checkbox"/> なし
☆だるさ (倦怠感)、息苦しさ (呼吸困難)	<input type="checkbox"/> あり	<input type="checkbox"/> なし
☆嗅覚や味覚の異常	<input type="checkbox"/> あり	<input type="checkbox"/> なし
☆体が重く感じる、疲れやすい等	<input type="checkbox"/> あり	<input type="checkbox"/> なし
☆新型コロナウイルス感染症陽性とされた者との濃厚接触の有無	<input type="checkbox"/> あり	<input type="checkbox"/> なし
☆同居家族や身近な知人に感染が疑われる方が発生	<input type="checkbox"/> あり	<input type="checkbox"/> なし
☆過去14日以内に政府から入国制限、入国後の観察期間を必要とされている国、地域等への渡航又は当該在住者との濃厚接触	<input type="checkbox"/> あり	<input type="checkbox"/> なし

本チェックリストにより提出された情報は、本協会個人情報保護方針に基づいた取り扱いを行います。